

USER'S MANUAL

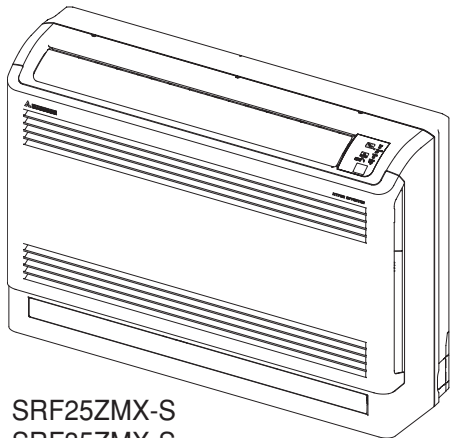

AIR-CONDITIONER

ENGLISH



SRF25ZMX-S
SRF35ZMX-S
SRF50ZMX-S

MANUEL DE L'UTILISATEUR

CLIMATISEUR

FRANÇAIS

ANWENDERHANDBUCH

KLIMAGERÄT

DEUTSCH

ISTRUZIONI PER L'USO

CONDIZIONATORE D'ARIA

ITALIANO

MANUAL DEL PROPIETARIO

ACONDICIONADOR DE AIRE

ESPAÑOL

GEBRUIKERSHANDLEIDING

AIRCONDITIONING

NEDERLANDS

MANUAL DO UTILIZADOR

APARELHO DE AR CONDICIONADO

PORTUGUÊS

ΟΔΗΓΙΕΣ ΧΡΗΣΗΣ

ΚΛΙΜΑΤΙΣΤΙΚΟ

ΕΛΛΗΝΙΚΑ

РУКОВОДСТВО ПО ЭКСПЛУАТАЦИИ

ΚΟΝΔΙΤΙΟΝΕΡ ΒΟΖΔΥΧΑ

РУССКИЙ

KULLANIM KILAVUZU

SPLIT KLİMA

TÜRKÇE



This air conditioner complies with **EMC** Directive 2004/108/EC, LV Directive 2006/95/EC.

Este acondicionador de aire cumple con la directiva **EMC**: 2004/108/EC, LV Directiva 2006/95/EC.

Ce climatiseur est conforme à la Directive **EMC**: 2004/108/EC, LV Directive 2006/95/EC.

Deze airconditioner voldoet aan **EMC** Directive 2004/108/EC, LV Directive 2006/95/EC.

Dieses Klimagerät erfüllt die **EMC** Direktiven 2004/108/EC, LV Direktiven 2006/95/EC.

Este aparelho de ar condicionado está em conformidade com a Directiva **EMC** 2004/108/EC e a Directiva LV 2006/95/EC.

Questo condizionatore d'aria è conforme alla Direttiva **EMC**: 2004/108/EC, LV Direttiva 2006/95/EC.

Αυτό το κλιματιστικό είναι σύμφωνο με τις προδιαγραφές της Οδηγίας **EMC** 2004/108/ΕΚ και της Οδηγίας LV 2006/95/ΕΚ.

Fijn dat uw keuze is gevallen op de MITSUBISHI HEAVY INDUSTRIES, LTD. airconditioner. Om jarenlang plezier te kunnen beleven aan dit apparaat, lees aandachtig deze gebruikershandleiding voordat u gebruik maakt van deze airconditioner. Berg deze handleiding vervolgens op een veilige plek op en raadpleeg hem bij vragen met betrekking tot bediening en problemen.

Deze airconditioner is bedoeld voor huishoudelijk gebruik.

Laat geen R410A in de buitenlucht ontsnappen: R410A is een gefluorideerd broeikasgas, dat onder het Kyoto Protocol gekenmerkt is met een Global Warming Potential (GWP) schadefactor van 1975.



Op uw airconditioning product kan dit symbool afgebeeld staan. Dit betekent dat afgedankte elektrische en elektronische apparatuur (AEEA volgens richtlijn 2012/19/EU) niet gemengd mag worden met algemeen huishoudelijk afval. Airconditioners moeten worden verwerkt in een geautoriseerde verwerkingsinstallatie voor hergebruik en recycling en mogen niet worden verwijderd via de gemeentelijke afvalstroom. Neem contact op met uw installateur of plaatselijke overheid voor meer informatie.



Dit symbool, dat staat vermeld op de batterijen behorend bij uw airconditioning, dient ter informatie voor de eindgebruikers, volgens EU-richtlijn 2013/56/EU artikel 20 annex II. Batterijen die zijn opgebruikt moeten afzonderlijk van het gewone huisvuil worden verwerkt. Als er onder het bovenstaande symbool tevens een chemisch symbool staat afgedrukt, wijst dat erop dat de batterijen een bepaalde concentratie aan zware metalen bevatten. Dit wordt verder uiteengezet als volgt:
Hg: kwik (0,0005%) , Cd: cadmium (0,002%) , Pb: lood (0,004%)
Lever opgebruikte batterijen in bij een plaatselijk inzamelpunt of zorg dat ze afzonderlijk worden verwerkt volgens de geldende voorschriften voor klein chemisch afval.

NEDERLANDS



Het afgegeven geluidsniveau van elke interne en externe unit is minder dan 70 dB(A).

Inhoudsopgave

Veiligheidsvoorschriften	162	Gebruik werkingsmodus OFF-TIMER	175
Naam en functie van de onderdelen	166	Gebruik werkingsmodus ON-TIMER	176
Omgaan met de afstandsbediening	168	Gebruik werkingsmodi SLEEP TIMER + ON-TIMER ...	176
Wanneer de afstandsbediening niet functioneert...	168	Gebruik werkingsmodus ON-TIMER + OFF-TIMER...	177
Noodbediening	168	WEKELIJKSE TIMER-modus	178
Twee airconditioners in dezelfde ruimte installeren...	169	Gebruik werkingsmodi HIGH POWER/ECONOMY ...	182
Kinderbeveiliging	169	NIGHT SETBACK-modus	183
Bedienings- en indicatiegedeelte van de afstandsbediening	170	SILENT-modus	183
Instelprocedure voor de huidige tijd	171	Gebruik werkingsmodus SELF CLEAN	184
Gebruik van de werkingsmodus AUTO	171	Automatische herstelfunctie	184
Temperatuur aanpassen in de werkingsmodus AUTO	172	Tips voor een efficiënt gebruik	184
FAN SPEED	172	Keuze luchtafvoer	185
Gebruik werkingsmodus COOL/HEAT/DRY/FAN ...	173	Onderhoud	186
Werkings temperatuur airconditioner	173	Is het apparaat correct geïnstalleerd	188
Kenmerken van werkingsmodus HEAT	173	Problemen oplossen	188
Procedure voor bijstellen luchtstroom	174	Goed onthouden	189
Gebruik werkingsmodus SLEEP TIMER	175	Neem contact op met uw leverancier	190
		Over de meervoudige airconditioner	190
		Zelfdiagnosefunctie	191

Veiligheidsvoorschriften

- Lees voor gebruik zorgvuldig de “Veiligheidsvoorschriften”, zodat u op de juiste manier met de apparatuur kunt omgaan.
- Bewaar de handleiding, nadat u hem hebt gelezen, voor toekomstige referentie. Zorg ervoor dat u de handleiding doorgeeft als iemand anders het beheer over het apparaat overneemt.

 WAARSCHUWING	Foutieve hantering kan leiden tot de dood, ernstige verwonding, enz.
 OPGELET	Kan voor ernstige problemen zorgen, afhankelijk van de omstandigheden.

Volg deze voorschriften voor uw eigen veiligheid dus zorgvuldig op.

- De symbolen die in de tekst voorkomen, betekenen het volgende:

	Strikt verboden		Volg de instructies nauwlettend op		Zorg voor een goede aarding.
---	------------------------	---	---	---	-------------------------------------

■ VEILIGHEIDSVOORSCHRIFTEN VOOR INSTALLATIE

 WAARSCHUWING	
	<ul style="list-style-type: none"> • Het systeem is voor huishoudelijk gebruik. Bij gebruik in sommige omgevingen, zoals een werkplaats, kan het apparaat slecht functioneren.
	<ul style="list-style-type: none"> • Het systeem moet worden geïnstalleerd door de leverancier of door een professionele installateur. Het wordt niet aangeraden om het systeem zelf te installeren, aangezien foutieve hantering kan leiden tot een elektrische schok of brand.

 OPGELET	
	<ul style="list-style-type: none"> • Installeer het apparaat niet op een plaats waar ontvlambaar gas kan lekken. Gaslekken kunnen brand veroorzaken.
	<ul style="list-style-type: none"> • Afhankelijk van de plaats van installatie, is het mogelijk dat een stroomonderbreker noodzakelijk is. Als u geen stroomonderbreker installeert, kan dit een elektrische schok veroorzaken. • Laat de slang helemaal leeglopen, zodat er geen water in de slang achterblijft. Onzorgvuldige installatie kan waterlast in de kamer veroorzaken, waardoor het meubilair nat kan worden.
	<ul style="list-style-type: none"> • Zorg ervoor dat het systeem goed is geaard. Aardingslusen mogen niet verbonden worden met een gasleiding, de waterleiding, een bliksemafleider of een telefoonkabel. Onjuiste installatie van de aarding kan elektrische schokken veroorzaken.

■ VEILIGHEIDSVOORSCHRIFTEN VOOR EEN VEILIGE WERKING

⚠ WAARSCHUWING

	<ul style="list-style-type: none"> • Kinderen mogen niet spelen met het apparaat. • Stel uzelf niet bloot aan koele lucht gedurende een lange tijd. Dit kan nadelig zijn voor uw lichamelijke gesteldheid en kan gezondheidsproblemen veroorzaken. 	<ul style="list-style-type: none"> • Reiniging en gebruikersonderhoud mag niet door kinderen worden uitgevoerd zonder begeleiding. • Plaats geen voorwerpen in de luchtinlaatopening. Dit kan letsel tot gevolg hebben omdat de interne ventilator snel ronddraait.
	<ul style="list-style-type: none"> • Dit apparaat mag worden gebruikt door kinderen vanaf 8 jaar en personen met beperkte lichamelijke, zintuiglijke of verstandelijke vermogens of gebrek aan ervaring en kennis indien ze de juiste begeleiding krijgen of de nodige instructies hebben gekregen met betrekking tot het veilige gebruik van het apparaat en de gevaren ervan begrijpen. • Berg de afstandsbediening op buiten bereik van kinderen. Wanneer dit niet in acht wordt genomen, kan dit resulteren in het inslikken van batterijen of andere ongevallen. 	

⚠ OPGELET

	<ul style="list-style-type: none"> • Gebruik enkel goedgekeurde zekeringen. Het gebruik van stalen of koperen draden in plaats van een goedgekeurde zekering is ten strengste verboden, omdat dit kan resulteren in een storing of brand. • Raak de schakelaars nooit aan met natte handen. U kunt hierdoor een elektrische schok krijgen. • Ga niet aan het binnenapparaat hangen. Als de unit op de grond valt, kunt u gewond raken. • Plaats geen spuitbussen met ontvlambaar insecticide of verf bij de airconditioner en richt deze niet rechtsreeks op het apparaat. Dit kan brand veroorzaken. • Plaats apparatuur die op verbranding werkt nooit in de luchtstroom van de airconditioner. De werking van deze apparatuur kan hierdoor worden verstoord. • Maak de airconditioner niet met water schoon. Dit kan elektrische schokken veroorzaken. • Gebruik het systeem alleen waar voor het bedoeld is en niet voor andere toepassingen, zoals voor opslag van 	<ul style="list-style-type: none"> voedsel, precisieapparatuur of kunstvoorwerpen of voor het houden van planten of dieren. Dit apparaat is alleen bedoeld voor gebruik in gewone huiskamers. Het gebruik van het apparaat op andere plaatsen kan schadelijk zijn voor de kwaliteit van voedsel, enzovoort. • Plaats geen voorwerpen met water, zoals een vaas, op het apparaat. Wanneer er water in het apparaat terechtkomt, kan dit de installatie beschadigen en een elektrische schok veroorzaken. • Installeer het systeem niet op een plaats waar de luchtstroom direct gericht is op planten of dieren. Dit is schadelijk voor hun gezondheid. • Ga niet op de airconditioner zitten en plaats er niets op. Als de airconditioner omvalt of als er spullen vanaf vallen, kan dit letsel tot gevolg hebben. • Controleer na langdurig gebruik de draagconstructie van de airconditioner en herhaal dit van tijd tot tijd. Als u schade aan het apparaat niet onmiddellijk laat repareren, kan het apparaat naar beneden vallen en verwondingen veroorzaken.
--	---	--

⚠ OPGELET



- **Raak de aluminium ribben op lucht-warmtewisselaar niet aan.**
Dit kan resulteren in verwondingen.
- **Plaats geen huishoudelijke elektrische apparaten of meubelen onder het binnen- of buitenapparaat.**
Condensatie die van het apparaat valt, kan vlekken maken en een ongeval of een elektrische schok veroorzaken.
- **Stel het systeem niet zonder de luchtfilter in werking.**
Dit kan storing aan het systeem veroorzaken wegens het verstopt raken van de warmtewisselaar.

- **Niet onmiddellijk na werking de netvoeding uitschakelen.**
Wacht minstens 5 minuten, anders bestaat er een risico voor waterlekage of storing.
- **Niet het systeem met de hoofdvoedingschakelaar besturen.**
Dit kan brand of waterlekage veroorzaken. Bovendien kan de ventilator onverwachts starten wat persoonlijk letsel kan veroorzaken.
- **Giet geen vloeistof in deze eenheid en plaats geen waterkan op deze eenheid.**
Wanneer er water in het apparaat terecht komt, kan dit de installatie beschadigen en een elektrische schok veroorzaken.



- **Als u het systeem samen met een apparaat gebruikt waarin verbranding plaatsvindt, moet u de binnenlucht regelmatig ventileren.**
Onvoldoende ventilatie kan ongelukken door zuurstofgebrek veroorzaken.
- **Wanneer u het systeem reinigt, schakel het apparaat uit koppel de stroomtoevoer los.**
Open het paneel nooit als de interne ventilator nog draait.
- **Plaats geen voorwerpen vlakbij het buitenapparaat en zorg dat er zich geen bladeren rond het buitenapparaat ophopen.**
Als er zich voorwerpen of bladeren rond het apparaat bevinden, kan er ongedierte in het apparaat terecht komen die elektrische onderdelen kunnen aanraken en dat kan leiden tot een storing, rook of brand.
- **Contacteer uw leverancier om de binnenzijde van het binnenapparaat te reinigen. Probeer dit zeker niet zelf te doen.**

- Het gebruik van niet-geschikte reinigingsmiddelen of onjuiste reinigingsmethoden, zou de plastic onderdelen kunnen aantasten en lekkage kunnen veroorzaken. Als het reinigingsmiddel in contact komt met de elektrische onderdelen of de motor van het apparaat kan er schade, rook of brand ontstaan.
- **Schakel het apparaat uit en koppel de stroomtoevoer los als er kans is op onweer met donder en bliksem.**
Dit kan schade veroorzaken aan het apparaat.
 - **Laat geen vreemde lichamen in de binneneenheid binnenkomen via de luchtinlaten.**
Hierdoor kan de dumper buiten werking geraken.
 - **Als het netsnoer beschadigd raakt, neem dan contact op met uw dealer of een erkend elektromonteur.**
Als de kabel niet wordt vervangen, kan resulteren in een storing of brand veroorzaken.

■ VEILIGHEIDSVOORSCHRIFTEN VOOR HET VERPLAATSEN OF HERSTELLEN

 **WAARSCHUWING**



- **Niet zelf reparaties of modificaties uitvoeren. Raadpleeg de dealer als de unit moet worden gerepareerd.**

Als u zelf de unit repareert of modificeert, kan dit waterlekkage, elektrische schok of brand veroorzaken.



- **Raadpleeg uw leverancier voor herstellingen.**

Ondeskundige reparatie kan elektrische schokken, brand enzovoort, tot gevolg hebben.

- **In het geval dat de airconditioner verplaatst moet worden, raadpleeg uw leverancier of een professionele vakman.**

Verkeerde installatie kan waterlekkage, elektrische schokken, brand enzovoort, tot gevolg hebben.

- **Als u iets abnormaals waarneemt (zoals brandgeur, ...), schakel het apparaat uit, koppel de stroomtoevoer los en contacteer uw leverancier.**

Als u het systeem onder dergelijke omstandigheden blijft gebruiken, kan dit schade aan het apparaat, elektrische schokken of brand tot gevolg hebben.

- **Als de airconditioner niet goed koelt of verwarmt, kan dat te wijten zijn aan een vloeistoflek. Neem contact op met uw leverancier.**

Als er koelmiddel bijgevuld moet worden, raadpleeg dan uw dealer voor nadere instructies.

Als het koelmiddel in contact komt met de blote huid, kan dit bevrozing veroorzaken.

Als u teveel koelgas inademt, kan dit een een slechte werking van de zenuwen veroorzaken, zoals duizeligheid en hoofdpijn of een slechte werking van de hartfunctie zoals een onregelmatige hartslag en hartkloppingen van voorbijgaande aard. Als er echter toch koelmiddel uit het apparaat zou lekken op een verwarmingselement, fornuis, oven of een andere warmtebron, kunnen schadelijke gassen vrijkomen.

Naam en functie van de onderdelen

BINNENAPPARAAT

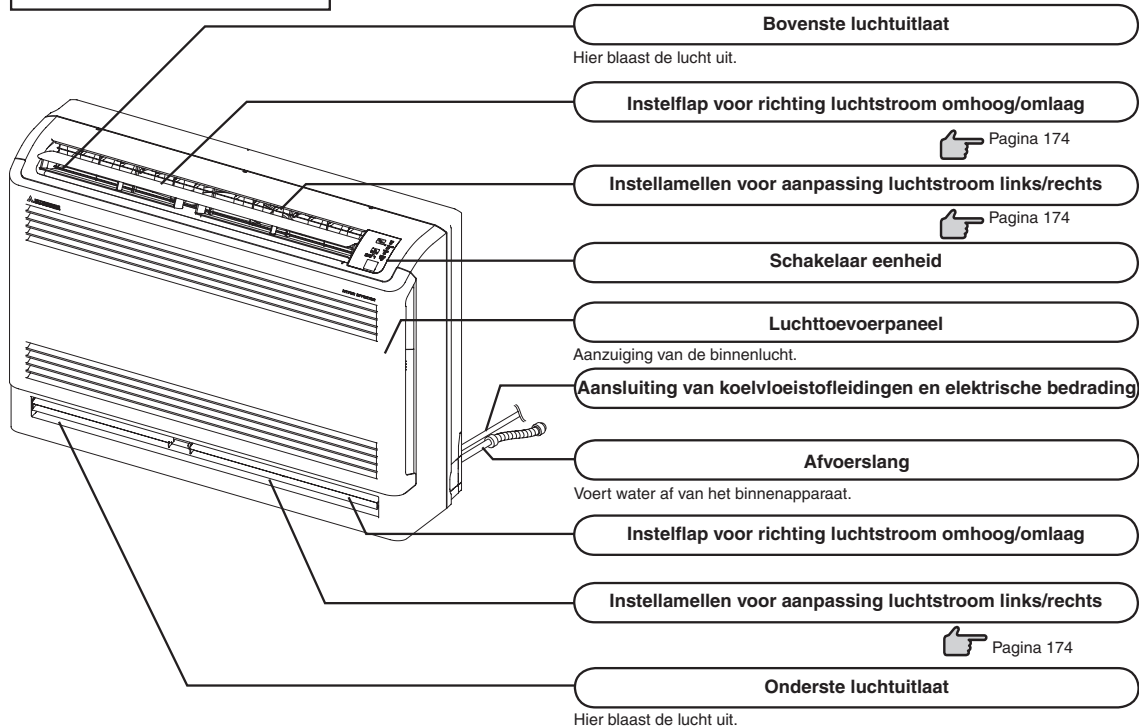

• Luchttoevoerpaneel verwijderd.

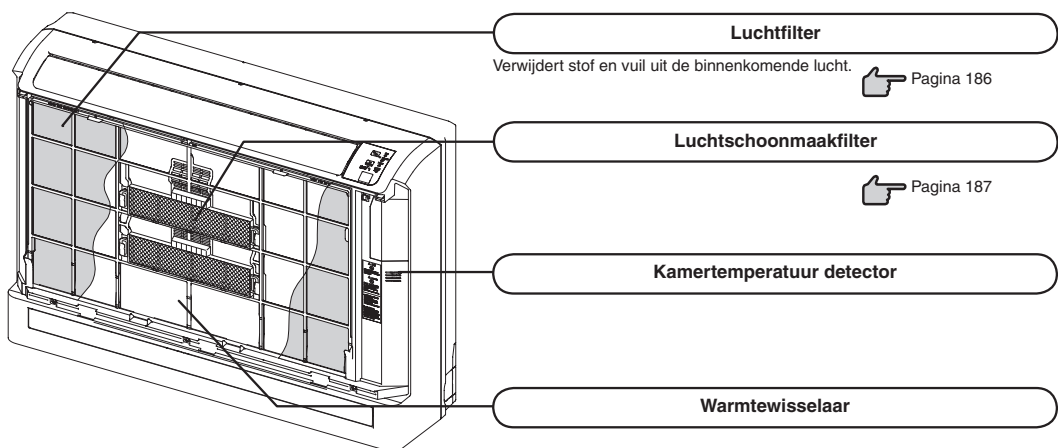

BUITENAPPARAAT

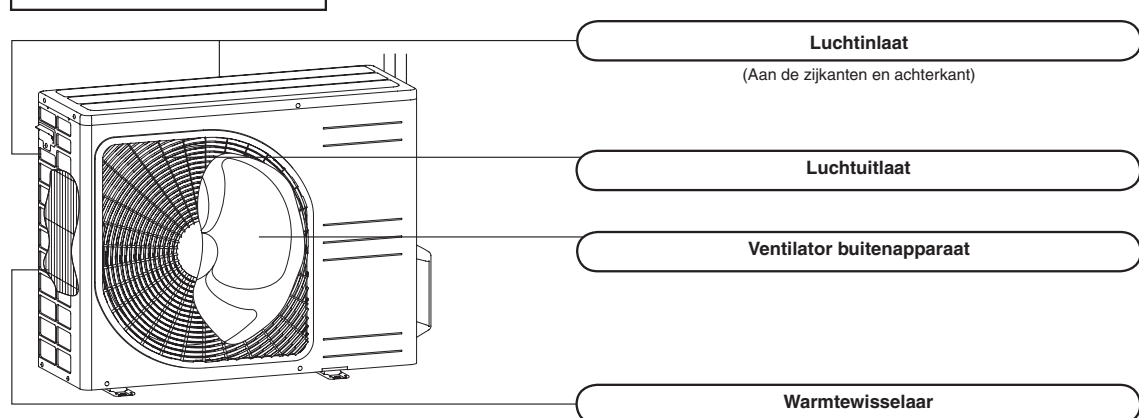

Naam en functie van de onderdelen

Display van het apparaat

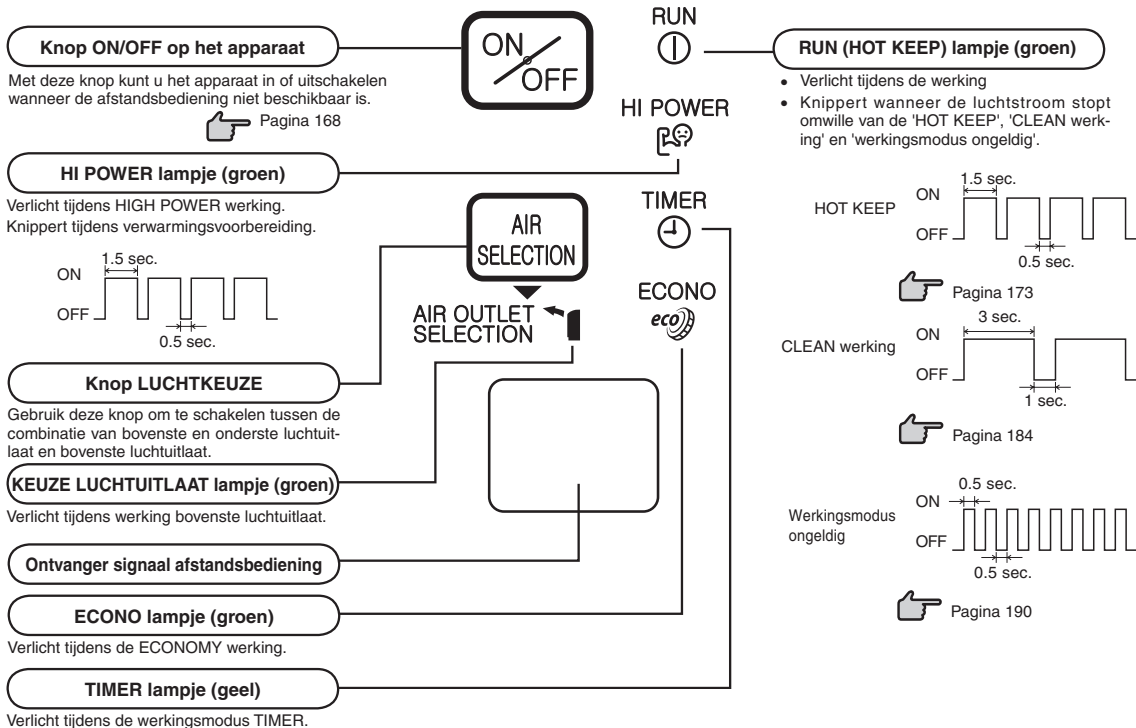

Accessoires

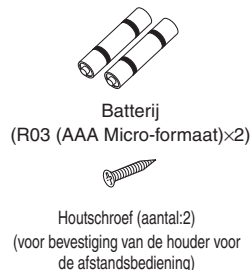
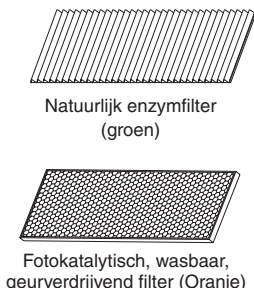
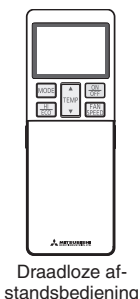

OPMERKING

• Zoemer voor afstandsbediening

Als de vooraf ingestelde temperatuur 24°C, automatische werking en automatische luchtstroom zijn geselecteerd, klinkt de zoemer (PIPI).

Bij het uitschakelen van de airconditioner door op de aan-/uitknop te drukken (behalve in de modus CLEAN) klinkt de zoemer (PI). Deze functie is handig bij het gebruik van de airconditioner in het donker.

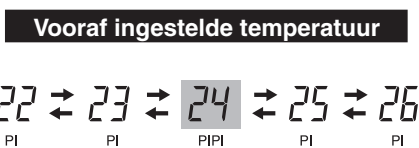
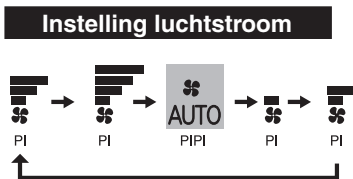

Omgaan met de afstandsbediening

Batterijen vervangen

De volgende gevallen duiden op lege batterijen. Vervang oude batterijen door nieuwe.

- U hoort geen piep na het versturen van een signaal.
- De weergave van de display is slecht zichtbaar.

1 Verwijder het afdekplaatje en verwijder de oude batterijen.

2 Plaats de nieuwe batterijen. R03 (AAA Micro-formaat) x2

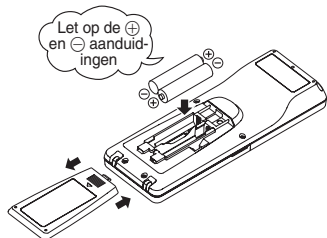

3 Plaats het afdekplaatje terug.

4 Druk op de ACL-schakelaar met de punt van een balpen.

Pagina 171

OPMERKING

- Gebruik geen oude en nieuwe batterijen samen.
- Verwijder de batterijen als u de afstandsbediening gedurende lange tijd niet gebruikt.
- De batterijen zouden 6 tot 12 maanden moeten werken bij een normaal gebruik, volgens JIS of IEC standaarden. Als de batterijen langer worden gebruikt, of als u ongespecificeerde batterijen gebruikt, kan er vloeistof uit de batterijen lekken, waardoor er een storing in de afstandsbediening kan optreden.
- De aanbevolen gebruiksduur van de batterijen staat aangegeven op de batterijen zelf. Dit kan, afhankelijk van de productiedatum, korter zijn dan die van de airconditioner. De batterij kan echter nog steeds werkzaam zijn na het verstrijken van zijn nominale levensduur.

- Wanneer de display iets abnormaals weergeeft, drukt u op de ACL-schakelaar met de punt van een balpen.

De houder van de afstandsbediening gebruiken

U kunt de afstandsbediening met de houder aan de muur of aan een pilaar bevestigen. Controleer, voordat u de afstandsbediening op deze manier bevestigt, of de airconditioner het signaal goed kan ontvangen.

U plaatst of verwijdert de afstandsbediening door deze in houder naar beneden of naar boven te bewegen.

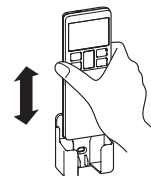

Waarschuwing bij het gebruik van de afstandsbediening

⊘ Strikt verboden

- | | | |
|--|--|--|
| <ul style="list-style-type: none">• Kom niet in de buurt van warmtebronnen, zoals een elektrisch tapijt of oven. | <ul style="list-style-type: none">• Laat de afstandsbediening niet liggen in direct zonlicht of ander sterk licht. | <ul style="list-style-type: none">• Laat de afstandsbediening niet vallen. Ga er voorzichtig mee om. |
| <ul style="list-style-type: none">• Plaats geen obstakels tussen de airconditioner en de afstandsbediening. | <ul style="list-style-type: none">• Mors geen vloeistoffen op de afstandsbediening. | <ul style="list-style-type: none">• Plaats geen zware voorwerpen op de afstandsbediening en ga er niet op staan. |

Wanneer de afstandsbediening niet functioneert

- Zijn de batterijen bijna leeg?
 "Batterijen vervangen" hierboven.
Vervang de oude batterijen door nieuwe en probeer opnieuw.
- Als de afstandsbediening nog niet functioneert, gebruik dan de noodbediening.
 Hieronder
Raadpleeg uw leverancier om de afstandsbediening te laten controleren.

Noodbediening

- Met de knop ON/OFF op het apparaat schakelt u de airconditioner in en uit zonder gebruikmaking van de afstandsbediening.

Werkingsprogramma

- OPERATION MODE : AUTO
- FAN SPEED : AUTO
- AIR FLOW : AUTO

- Het apparaat wordt ingeschakeld door te drukken op de knop ON/OFF op het apparaat; het wordt weer uitgeschakeld door nogmaals op de knop te drukken.

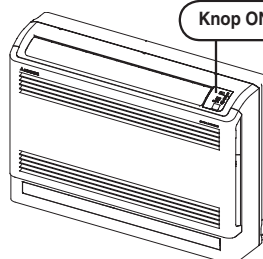

Knop ON/OFF op het apparaat

OPMERKING

- Houd de ON/OFF in/uitschakeltoets van het apparaat niet langer dan 5 seconden achtereenvolgend ingedrukt. (Bij het langer dan 5 seconden ingedrukt houden, wordt de automatische koeling ingeschakeld die gebruikt wordt tijdens onderhoud of het verplaatsen van de airconditioner.)

Twee airconditioners in dezelfde ruimte installeren

- Als u twee airconditioners in dezelfde ruimte installeert, gebruik dan deze instelling als de twee airconditioners niet bediend worden met één afstandsbediening. Stel de afstandsbediening en het binnenapparaat in.

De afstandsbediening instellen

1 Verwijder het afdekplaatje en neem de batterijen eruit.

2 Sluit de schakelaar naast de batterij af met behulp van een draadsnijtang.

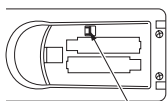

Afsluiten

3 Plaats de batterijen. Sluit het afdekplaatje.

Het binnenapparaat instellen

1 Schakel de stroomtoevoer uit en schakel hem na 1 minuut weer aan.

2 Richt de afstandsbediening volgens de hier links beschreven procedure op het binnenapparaat en stuur een signaal door op de ACL-schakelaar op de afstandsbediening te drukken.

Het signaal wordt pas verzonden 6 seconden nadat u op de ACL-schakelaar heeft gedrukt. Houd de afstandsbediening dan ook gedurende een tijdje gericht op het binnenapparaat.

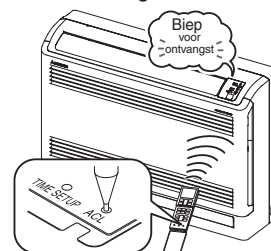

3 Controleer of er een zoemende biep van op het binnenapparaat wordt verzonden.

Nadat de instelling is voltooid, geeft het binnenapparaat een zoemende biep weer. (Als er geen ontvangsttoon wordt weergegeven, dient u de instelling van aan het begin opnieuw uit te voeren.)

Kinderbeveiliging

- Deze functie vergrendelt de bediening van de afstandsbediening om te voorkomen dat deze ongewenst wordt bediend.

Richt de afstandsbediening naar de airconditioner, en

1 Druk gedurende 3 seconden of langer op de SET-toets.

wordt weergegeven. Zolang de Kinderbeveiliging ingesteld is, kan alleen de ON/OFF-toets worden bediend.

Uitschakelprocedure

Schakel het lampje uit door gedurende 3 seconden of langer op de SET-toets te drukken.

OPMERKING

- Zolang de kinderbeveiliging is ingesteld, kunnen de instellingen voor de temperatuur, de ventilatorsnelheid en de richting van de luchtstroom niet worden gewijzigd. Om de instellingen te wijzigen, dient u de kinderbeveiliging te resetten.

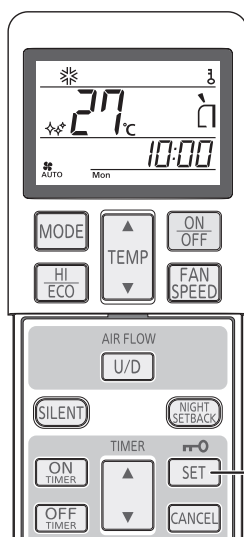

Bedienings- en indicatiegedeelte van de afstandsbediening

Bedieningsgedeelte

Selectietoets OPERATION MODE

Elke keer dat u op de toets drukt, wijzigt de modus.

➔ Pagina 171, 173

Knop TEMPERATURE

Deze toets stelt de temperatuur van de ruimte in.

Knop HI/ECO

Deze toets wijzigt het gebruik van de HIGH POWER/ECONOMY-modus.

➔ Pagina 182

SILENT-toets

Deze toets wijzigt het gebruik van de SILENT-modus.

➔ Pagina 183

Knop ON TIMER

Met deze knop schakelt u de tijd klok in.

➔ Pagina 176

Knop OFF TIMER

Met deze knop schakelt u de tijd klok uit.

➔ Pagina 175

WEEKLY-toets

Deze toets schakelt de WEKELIJKSE TIMER naar ON/OFF.

➔ Pagina 178

CLEAN-schakelaar

Deze schakelaar selecteert het gebruik van de CLEAN-modus.

➔ Pagina 184

Knop SLEEP

Deze knop selecteert de werkingsmodus SLEEP.

➔ Pagina 175

- De bovenstaande afbeelding toont alle bedieningselementen, maar in de praktijk worden alleen de relevante onderdelen getoond.

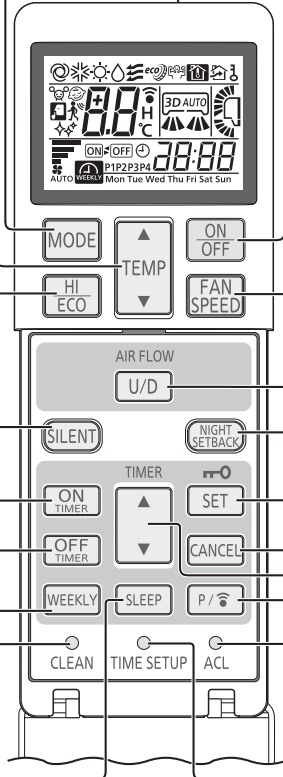

Transmissiesectie

Knop ON/OFF (verlicht)

Druk om de werking te starten, druk nog een keer om te stoppen.

Knop FAN SPEED

Elke keer dat u op de toets drukt, wijzigt de ventilatorsnelheid.

➔ Pagina 172

Knop AIRFLOW (OMHOOG/OMLAAG)

Met deze knop kunt u de richting van de luchtstroom (omhoog/omlaag) wijzigen.

➔ Pagina 174

NIGHT SETBACK-toets

Deze toets stelt het gebruik van de NIGHT SETBACK-modus in.

➔ Pagina 183

SET/Kinderbeveiliging-toets

Gebruik deze toets om de timer en de kinderbeveiliging in te stellen.

➔ Pagina 169

Knop CANCEL

Met deze knop annuleert u de instelling van de tijd klok voor ON, OFF en SLEEP.

TIMER-toets

Deze toets wordt gebruikt om de huidige tijd en de timerfunctie in te stellen.

PROGRAM-toets

Deze toets stelt WEKELIJKSE TIMER in.

➔ Pagina 178

ACL-schakelaar

Hiermee reset u de microcomputer.

➔ Pagina 168

Schakelaar TIME SET UP (tijd instellen)

Met de 'TIME'-knop stelt u de tijd in.

➔ Pagina 171

Transmissieprocedure

Wanneer u op eender welke toets van de afstandsbediening drukt - terwijl u de afstandsbediening richt op het binnenapparaat - wordt er een signaal verzonden.

Wanneer het signaal op de juiste wijze wordt ontvangen, laat het apparaat een piep horen.

Instelprocedure voor de huidige tijd

- Wanneer u de batterijen insteekt, maakt de huidige tijd automatisch plaats voor de tijdstelstand. Mon en 13:00 worden weergegeven als de huidige tijd. Stel de juiste dag van de week en het uur in.

Voorbeeld: Stel in op Sat 10:30.

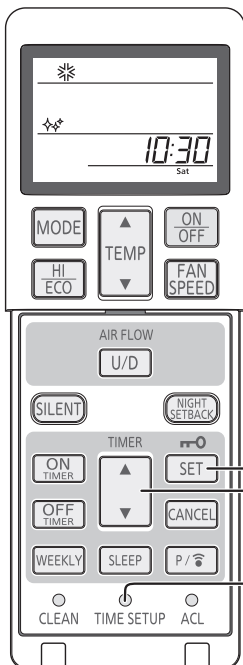

- 1 Druk op de TIME SET UP schakelaar.**
Druk deze knop in met de punt van een balpen of iets dergelijks. Het dag van de week display knippert. U kunt nu de juiste dag van de week instellen.
- 2 Druk op “▲ of ▼ (TIMER)”-toets.**
(Instellen op Sat)
- 3 Druk op de SET-toets.**
De dag van de week display stopt met knipperen, de instelling van de dag van de week is voltooid en de tijddisplay begint nu te knipperen. Zorg ervoor dat u op de toets drukt binnen de 60 seconden vanaf de laatste bediening in stap 2, anders wordt de dag van de week niet ingesteld.
- 4 Druk op “▲ of ▼ (TIMER)”-toets.**
(Ingesteld op 10:30)
- 5 Druk op de SET-toets.**
Het tijddisplay stopt met knipperen waarna de instelling is voltooid. Druk binnen de 60 seconden op deze knop na de actie uit stap 4, anders wordt de tijd niet ingesteld.

OPMERKING

- De tijdskloekfunctie werkt op basis van de klok. Stel deze dus correct in.
- De afstandsbedieningsgegevens worden teruggesteld wanneer de huidige tijd wordt ingesteld.
- Wanneer de batterij van de afstandsbediening wordt vervangen of wanneer u op de ACL-schakelaar drukt, wordt de initiële instelling van de afstandsbediening geprogrammeerd. Aangezien het WEKLIJKSE TIMER-programma niet is ingesteld in de initiële instelling, dient u het programma in te stellen volgens de instellingsprocedure.

Gebruik van de werkingsmodus AUTO

- De werkingsmodus AUTO selecteert automatisch de werkingsmodus (COOL, HEAT, DRY), afhankelijk van de kamertemperatuur op het moment dat deze wordt ingeschakeld.

Wanneer het apparaat niet in de werkmodus AUTO is:

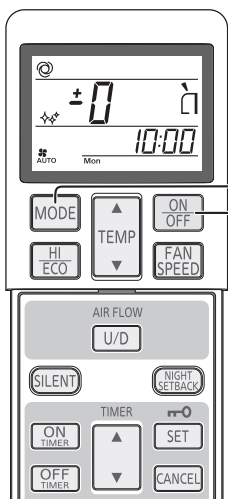

- 1 Druk op de knop MODE.**
De modus wijzigt telkens wanneer u op de toets drukt. Instellen op .
Richt de afstandsbediening naar de airconditioner, en
- 2 Druk op de knop ON/OFF.**

Om te stoppen: Druk op de knop ON/OFF.

OPMERKING

- In het geval dat er geen lucht wordt geblazen wanneer het apparaat is ingeschakeld. Pagina 189
- Als het bijgeleverde reinigingsfilter is geïnstalleerd, zal de airconditioning de lucht zuiveren tijdens automatische bediening.

De werkingsmodus AUTO kan worden ingeschakeld door te drukken op de knop ON/OFF.



Display in status UIT

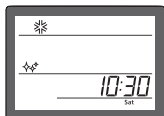

- De huidige tijd, dag van de week en de huidige WERKINGSMODUS worden weergegeven terwijl de airconditioner uitgeschakeld is. Pagina 173
- Indien u de automatische programmamodus AUTO niet wil gebruiken, wisselt u naar COOL, HEAT, DRY of FAN in plaats van AUTO. Pagina 174
- De richting van de luchtstroom bijstellen.

Temperatuur aanpassen in de werkingsmodus AUTO

■ Zelfs tijdens de werkingsmodus AUTO kan de luchttemperatuur worden aangepast. Met de knoppen ▲ en ▼ zijn 6 aanpassingsniveaus mogelijk. Tijdens de automatische werking wordt 24°C ingesteld, zowel voor verwarming als koeling.

Wanneer een temperatuurswijziging nodig is.

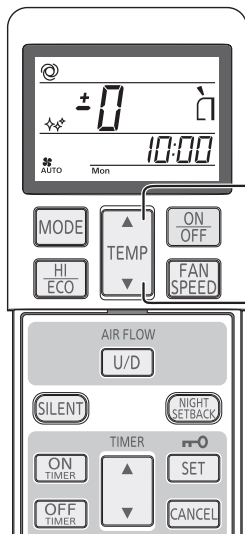

1 Druk op “▲ of ▼ (TIMER)”-toets.

Wanneer het een beetje koud is

Druk op de knop ▲.

- Telkens als u op de knop ▲ drukt, verandert de modus als volgt
-6 → -5 → -1 → ±0 → +1 +6.
Wanneer +6 wordt weergegeven, verandert de indicator niet, ook al drukt u op de knop ▲.

Wanneer het een beetje warm is

Druk op de knop ▼.

- Telkens als u op de knop ▼ drukt, verandert de modus als volgt
+6 → +5 → +1 → ±0 → -1 -6.
Wanneer -6 wordt weergegeven, verandert de indicator niet, ook al drukt u op de knop ▼.

	Display afstandsbediening												
Temperatuur instellen (°C)	-6	-5	-4	-3	-2	-1	±0	+1	+2	+3	+4	+5	+6
	18	19	20	21	22	23	24	25	26	27	28	29	30

FAN SPEED

■ U kunt de capaciteit van de airconditioner instellen in de modus verwarmen, koelen of ventileren.

Richt de afstandsbediening naar de airconditioner, en

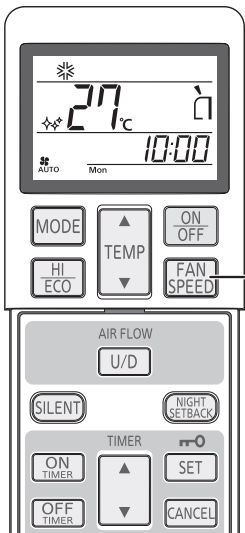

1 Druk op de knop FAN SPEED.

Elke keer dat u op de toets drukt, wijzigt de ventilatorsnelheid.



Capaciteit volgens uw keuze	FAN SPEED
Automatisch ingesteld door computer	AUTO
Stille werking	ULO
Energiespaarstand	LO
Standaardinstelling	MED
Krachtig met grote capaciteit	HI

OPMERKING

- Wanneer u de FANSPEED wijzigt van HI naar LO of ULO, is het mogelijk dat u de koelvloeistof hoort.

Gebruik werkingsmodus COOL/HEAT/DRY/FAN

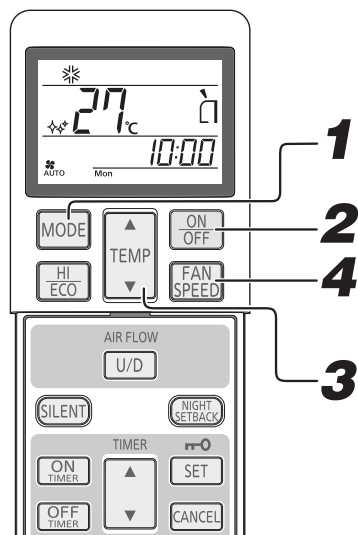

Richt de afstandsbediening naar de airconditioner, en

1

Druk op de selectiekноп MODE.

Stel in op de gewenste modus.

☀ (Cool), ☀ (Heat), ◊ (Dry), ☹ (Fan)

2

Druk op de knop ON/OFF.

3

Druk op de knop TEMP.

Druk op de knop ▲ of ▼ voor de gewenste temperatuur.

Aanbeveling

COOL	26°C~28°C	HEAT	22°C~24°C	DRY	24°C~26°C	FAN	--
------	-----------	------	-----------	-----	-----------	-----	----

4

Druk op de knop FAN SPEED.

Stel de gewenste ventilatorsnelheid in.

De ventilatorsnelheid kan niet worden ingesteld wanneer het apparaat zich in de DRY-modus bevindt.

Procedure voor aanpassing richting luchtstroom.

➡ Pagina 174

OPMERKING

- In het geval dat er geen lucht wordt geblazen wanneer het apparaat begint te verwarmen. ➡ Pagina 189
- De werkingsmodus kan ook worden ingesteld of gewijzigd wanneer de airconditioner niet aangeschakeld is.

Om te stoppen: Druk op de knop ON/OFF.

Werkings temperatuur airconditioner

- Gebruik het apparaat binnen het onderstaande werkbereik. Gebruik buiten dit bereik kan resulteren in inschakeling van beveiligingselementen waardoor het apparaat niet kan worden gebruikt.

	Koelfunctie	Verwarmingsfunctie
Buitentemperatuur	Ca. -15 tot 46 °C	Ca. -15 tot 24 °C
Binnentemperatuur	Ca. 18 tot 32 °C	Ca. 10 tot 30 °C
Vochtigheid binnen	Minder dan ca. 80 % Het langdurig gebruik van het apparaat bij een vochtigheidsniveau van meer dan 80% kan resulteren in condensvorming op het oppervlak van binnenapparaat, wat waterdruppels tot gevolg heeft.	—

Kenmerken van werkingsmodus HEAT

Mechanisme en capaciteit van werkingsmodus HEAT

■ Mechanisme

- Het apparaat haalt warmte uit de koude buitenlucht, brengt die naar binnen en verwarmt de kamer. Een eigenschap van een warmtepompstelsel is dat de verwarmingscapaciteit afneemt wanneer de temperatuur van de buitenlucht kouder wordt.
- Het kan een tijdje duren voordat de airconditioner warme lucht afgeeft, wanneer u het apparaat inschakelt.
- Indien de buitentemperatuur erg laag wordt, is het verstandig een aanvullende warmtebron te gebruiken.

Ontdooien

Indien de buitentemperatuur laag wordt en de vochtigheid hoog is, kan de warmtewisselaar in het buitenapparaat bevroren, hetgeen efficiënte verwarming verhindert.

Als dat gebeurt, is de automatische ontdooifunctie geactiveerd en tijdens het ontdooien stopt de verwarming gedurende 5 tot 15 minuten.

- De ventilator in zowel het binnen- als het buitenapparaat stopt en de indicator RUN knippert langzaam (1,5 sec. ON, 0,5 sec. OFF) tijdens het ontdooien.
- Het buitenapparaat kan stoom afgeven tijdens het ontdooien. Dit is om het ontdooien te helpen en is geen storing.
- De werkingsmodus HEAT wordt hervat, zodra het ontdooien is voltooid.
- De bovenste en onderste luchtuitlaten zijn geselecteerd, maar de onderste klep sluit tijdens het ontdooien.

Procedure voor bijstellen luchtstroom

De richting van de luchtstroom aanpassen

- U kunt de richting naar boven/naar benedenaanpassen met de knop AIRFLOW U/D (OMHOOG/OMLAAG) op de afstandsbediening. Elke keer als u op deze knop drukt wijzigt de modus als volgt: Bijstellen modus AIRFLOW (OMHOOG/OMLAAG).

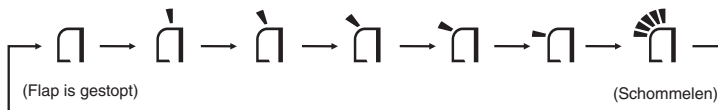

OPMERKING

- De feitelijke positie van de klep en het rooster kunnen afwijken van de illustratie.

OPMERKING VOOR HET VERWARMEN

- Wanneer de verwarming wordt gestart, staan de flap vast op een bepaalde positie, horizontaal, om koude tocht te vermijden, en zullen terugkeren naar de positie die eerder was ingesteld nadat de warme luchttoevoer start.
- De richting van de flap worden in de horizontale positie gezet wanneer de kamer de gewenste temperatuur bereikt en de compressor stopt of wanneer de ontdoof functie actief is.
- De richting van de luchtstroom kan niet worden gewijzigd in de bovenvermelde situaties. Wijzig de richting van de luchtstroom nadat de warme lucht wordt uitgeblazen en de flap naar de ingestelde positie gaat.

GEHEUGENFLAP (FLAP GESTOPT)

Als u eenmaal op de knop AIRFLOW drukt terwijl de flap actief is, stopt deze met kantelen in die positie. Omdat deze hoek wordt opgeslagen in de microcomputer, zal de flap automatisch naar deze positie terugkeren als het apparaat een volgende keer wordt opgestart.

⚠ WAARSCHUWING

- Stel objecten niet gedurende lange tijd bloot aan de luchtstroom van de airconditioning.

⚠ OPGELET

- Wanneer in werkingsmodus COOL of DRY, laat dan het apparaat niet gedurende een lange periode werken als de luchtuitvoer naar beneden gericht is. Anders kan er vocht condenseren op de buitenste rooster en naar beneden druppelen. Hierdoor kan er vocht condenseren op het buitenste rooster en er kan water gaan druppelen.
- Probeer de flappen niet met de hand te verstellen, omdat de controlehoek kan veranderen en de flap dan niet meer volledig kan sluiten.

- Aanbevolen hoek voor de flap bij het stoppen

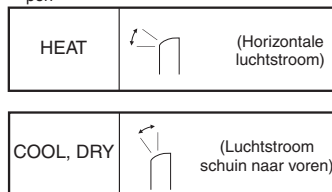

Richting luchtstroom links/rechts aanpassen

Pas de richting aan door de vin voor de luchtstroom links/rechts met de hand te verplaatsen.

⚠ OPGELET

- Wees bij het aanpassen van de richting van de luchtstroom voorzichtig met de ventilatoren die in de airconditioner draaien. Anders kunt u uw vingers verwonden.
- U kunt de onderste flap niet instellen terwijl de airconditioner UIT is.

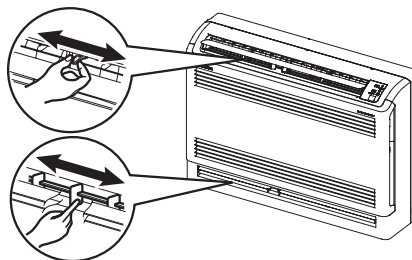

Gebruik werkingsmodus SLEEP TIMER

- Het apparaat stopt automatisch aan het einde van de ingestelde tijdsduur.
De ingestelde temperatuur wordt automatisch geregeld wanneer een bepaalde tijd is verstreken om te vermijden dat het te koud of te warm wordt.

➔ Pagina 177

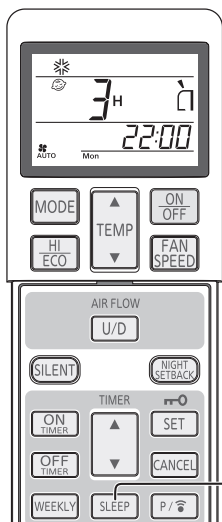

1 Druk op de knop SLEEP.

- Als u hierop drukt wanneer het apparaat is uitgeschakeld, De werkingsmodus SLEEP TIMER start met de vorige instellingen, en de airconditioner wordt terug uitgeschakeld wanneer de tijd verstreken is.
- Als u hierop drukt wanneer het apparaat is ingeschakeld, de airconditioner wordt uitgeschakeld wanneer de ingestelde tijd verstreken is. Elke keer als u op deze knop drukt, wijzigt de aanduiding als volgt:

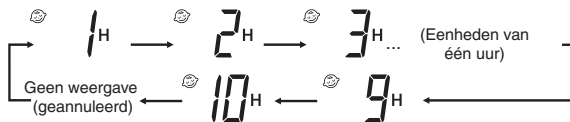

Voorbeeld: U wilt dat het apparaat na 7 uur wordt uitgeschakeld

Ingesteld op 7H

Het lampje van de tijd klok brandt (geel).



- Het apparaat stopt automatisch nadat de ingestelde tijdsduur is verstreken.

OPMERKING

- Dit kan niet samen met OFF-TIMER ingesteld worden.

De ingestelde tijd wijzigen

Stel een nieuwe tijd in door op de knop SLEEP te drukken.

Uitschakelingsprocedure

Druk op de CANCEL-toets om de SLEEP-display uit te schakelen.

Gebruik werkingsmodus OFF-TIMER

- Het apparaat stopt automatisch wanneer de ingestelde tijd wordt bereikt.
Start de operatie vanaf stap 1 als de airconditioner is uitgeschakeld. Als deze is ingeschakeld, begint u bij stap 2.

Voorbeeld: U wilt het apparaat uitschakelen om 22:30.

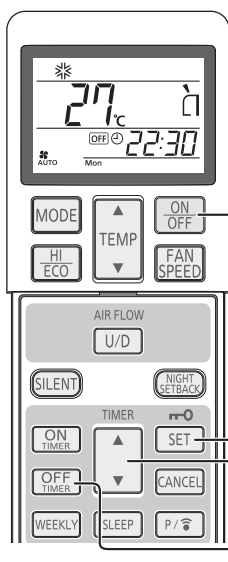

1 Druk op de knop ON/OFF.

2 Druk op de knop OFF-TIMER.

De indicator OFF-TIMER knippert.

3 Druk op "▲ of ▼ (TIMER)"-toets.

Elke keer er op een knop ▲ wordt gedrukt, wordt de weergave gewijzigd in de volgorde:

0:00 → 0:10 → 0:20 → ... → 1:00 → 1:10 (Eenheden van tien minuten)

Elke keer er op een knop ▼ wordt gedrukt, wordt de weergave gewijzigd in de volgorde:

0:00 → 23:50 → 23:40 → ... → 23:00 → 22:50 (Eenheden van tien minuten)

Ingesteld op 22:30.

4 Druk op de SET-toets.

Als de display stopt met knipperen en continue brandt, is de instelling voltooid.
Het tijd klok lampje (geel) brandt.

OPMERKING

- Het apparaat stopt aan het einde van het ingestelde tijdvak.
- Druk binnen 60 seconden op deze knop na de actie uit stap 3, anders wordt de tijd niet ingesteld.
- De huidige tijd wordt niet getoond tijdens de werkingsmodus OFF-TIMER.
- Een verschil tussen de werkingsmodus SLEEP TIMER en OFF-TIMER is dat de temperatuur niet automatisch wordt ingesteld bij deze laatste.

De ingestelde tijd wijzigen

Stel een nieuwe tijd in met behulp van de knop OFF-TIMER.

Uitschakelingsprocedure

Druk op de knop CANCEL om de tijd klok op de display uit te schakelen.

Gebruik werkingsmodus ON-TIMER

- Het apparaat wordt 5 tot 60 minuten voor de ingestelde tijd ingeschakeld, zodat de kamer een optimale temperatuur bereikt op het ingestelde tijdstip. Pagina 177

De werking van de ON-TIMER kan worden ingesteld ongeacht of het apparaat is ingeschakeld.

Voorbeeld: U wilt een aangename kamertemperatuur om 8:00.

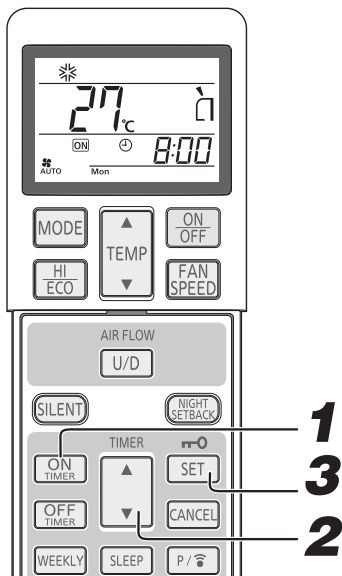

1

Druk op de knop ON-TIMER.

De indicator ON TIMER knippert.

2

Druk op “▲ of ▼ (TIMER)”-toets.

Elke keer er op een knop ▲ wordt gedrukt, wordt de weergave gewijzigd in de volgorde:

→0:00→0:10→0:20→...→1:00→1:10→ (Eenheden van tien minuten)

Elke keer er op een knop ▼ wordt gedrukt, wordt de weergave gewijzigd in de volgorde:

→0:00→23:50→23:40→...→23:00→22:50→ (Eenheden van tien minuten)

Ingesteld op 8:00.

3

Druk op de SET-toets.

Als de display stopt met knipperen en continue brandt, is de instelling voltooid.

De schakelklok lamp (geel) brandt.

De werkingsmodus stopt als dit is ingesteld tijdens de werking.

De ingestelde tijd wijzigen

Stel een nieuwe tijd in met behulp van de knop ON-TIMER.

Uitschakelingsprocedure

Druk op de CANCEL-toets om de timerdisplay uit te schakelen.

OPMERKING

De werking begint 5 tot 60 minuten voor de ingestelde tijd.

Het timer-lampje (geel) gaat op de ingestelde tijd uit.

Druk binnen 60 seconden op deze knop na de actie uit stap 2, anders is de instelling niet voltooid.

De huidige tijd wordt niet getoond tijdens de werkingsmodus ON-TIMER.

Gebruik werkingsmodi SLEEP TIMER + ON-TIMER

- Gecombineerd gebruik van de werkingsmodi SLEEP TIMER en ON-TIMER.

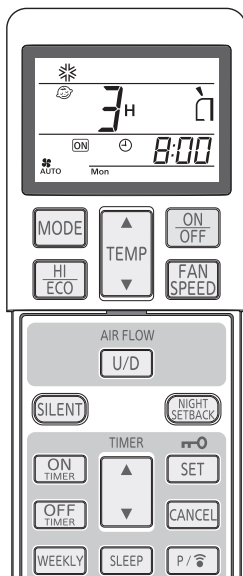

Voorbeeld: Het apparaat dient binnen 3 uur te worden uitgeschakeld, en rond 8:00 uur dient de ingestelde temperatuur terug bereikt te zijn.

■ Instelling SLEEP TIMER

Instellen volgens de procedure op pagina 175.

Ingesteld op 3H

■ Instelling van de werkingsmodus ON-TIMER

Stel de werkingsmodus ON-TIMER in volgens bovenstaande procedure.

Ingesteld op 8:00

Het instellen van het tijdsklok lampje (geel) van dit apparaat is voltooid.



Nadat de ingestelde tijd voor SLEEP TIMER bereikt is, stopt het apparaat en dit wordt 5 tot 60 minuten voor de ingestelde tijd van ON-TIMER terug ingeschakeld.

Het tijdsklok lampje wordt uitgeschakeld wanneer de ingestelde tijd van ON-TIMER wordt ingesteld.

De ingestelde tijd wijzigen

Stel een nieuwe tijd in met behulp van de knop SLEEP of de knop ON-TIMER.

Uitschakelingsprocedure

Druk op de knop CANCEL om de tijdsklok op de display uit te schakelen.

Gebruik werkingsmodus ON-TIMER + OFF-TIMER

■ De werking van de combinatie van de ON en OFF-TIMER.

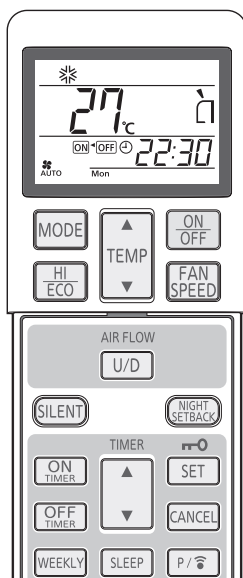

Voorbeeld: Wanneer het apparaat dient te worden uitgeschakeld om 22:30 en de kamer rond 8:00 uur de ingestelde temperatuur dient te bereiken.

■ Instellen van de OFF-TIMER-werking

Volg voor het instellen de procedures op Pagina 175. Ingesteld op **OFF** 22:30

■ Instelling van de ON-TIMER-werking

Volg voor het instellen de procedures op Pagina 176. Ingesteld op **ON** 8:00

Het tijdsklokampje (geel) op het apparaat zal oplichten als de instelling voltooid is.

De ingestelde tijd wordt weergegeven op de afstandsbediening. De display wijzigt in functie van de werkingsmodus.

ON-OFF 8:00 Met ON-TIMER start de airconditioner. Met OFF-TIMER stopt de airconditioner vervolgens weer. (Voorbeeld Huidige tijd: 5:00 De airconditioner stopt.)

ON-OFF 22:30 Met OFF-TIMER stopt de airconditioner. Vervolgens start de airconditioner weer bij ON-TIMER. (Voorbeeld Huidige tijd: 20:00 De airconditioner is in werking.)

Wijzigen van de ingestelde tijd

Stel een nieuwe tijd in met behulp van de knoppen OFF-TIMER en ON-TIMER.

Uitschakelingsprocedure

Druk op de knop CANCEL om de tijdsklok op de display uit te schakelen.

Comfortstart

In werkingsmodus ON-TIMER, schakelt het apparaat voor de ingestelde tijd in, zodat de kamer de optimale temperatuur bereikt op het ingestelde tijdstip. Dit wordt "Comfortstart" genoemd.

Mechanisme

De kamertemperatuur wordt ongeveer 60 minuten voor het ingestelde tijdstip gecontroleerd. Afhankelijk van de temperatuur op dat moment, wordt de airconditioner ingeschakeld 5 tot 60 minuten voordat de tijdsklok op de ON-tijd staat.

De functie is beschikbaar in werkingsmodi COOL en HEAT (inclusief AUTO). Hij werkt niet voor de werkingsmodi DRY.

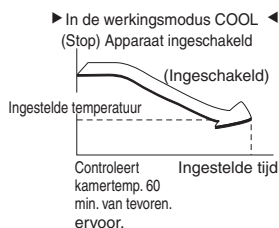

SLEEP TIMER

Wanneer SLEEP TIMER is geselecteerd, wordt de temperatuur na loop van tijd automatisch aangepast, zodat de kamer niet te koud wordt tijdens het koelen of te warm wordt tijdens het verwarmen.

Tijdens het koelen: de vooraf ingestelde temperatuur wordt met 1°C verlaagd aan het begin van de werkingsmodus SLEEP (wanneer de tijdsklok is ingesteld). Nadien stijgt de temperatuur met 1°C elk uur, totdat de temperatuur bereikt wordt die 1°C hoger is dan de huidige temperatuur.

Tijdens het verwarmen: de vooraf ingestelde temperatuur wordt met 1°C verlaagd bij het begin van de werkingsmodus SLEEP (wanneer de tijdsklok is ingesteld). Nadat de temperatuur 3°C daalt in een uur en 6°C daalt in twee uur onder de huidige temperatuur.

WEKELIJKSE TIMER-modus

- Er zijn maximaal 4 tijdstippen beschikbaar voor de timer (ON-TIMER / OFF-TIMER) voor iedere dag van de week. Er zijn maximaal 28 programma's per week beschikbaar. Zodra dit is ingesteld, wordt de werkingsmodus van de timer elke week herhaald voor dezelfde programma's tenzij de WEKELIJKSE TIMER geannuleerd wordt.

Voorbeeld (In seizoenen waarin gebruik wordt gemaakt van de koelfunctie)

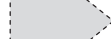
 : Instelling WEKELIJKSE TIMER
 : Instelling HANDMATIG

	6:00	8:00	10:00	12:00	14:00	16:00	18:00	20:00	22:00
Mon	Programma 1 Aan 6:00 Cool 27°C Fan : AUTO	Programma 2 Uit 8:30					Programma 3 Aan 17:00 Cool 28°C Fan : Lo		Programma 4 Uit 22:00
Tue	Programma 1 Aan 5:30 Cool 27°C Fan : AUTO	Instelling wijzigen Auto 27°C Fan : Me	Programma 2 Uit 12:00	Aan	DRY 26°C		Programma 3 Aan 17:00 Cool 28°C Fan : Lo		Programma 4 Uit 22:00
Wed ~ Fri		Aan Cool 28°C Fan : UL0	Programma 1 Uit 10:00	Aan	DRY 25°C	Programma 2 Uit 14:00	Programma 3 Aan 18:00 Cool 28°C Fan : UL0		Programma 4 Uit 22:00
Sat		Programma 1 ON 7:30 Cool 26°C Fan : Hi	Instelling wijzigen Cool 25°C Fan : Hi	Programma 2,3 geen instelling		Instelling wijzigen Cool 28°C Fan : UL0			Programma 4 Uit 22:00
Sun		Programma 2 Aan 7:00 Cool 28°C Fan : Hi	Uit	Programma 1 Aan 12:00 Cool 26°C Fan : Hi			Programma 3 Aan 19:00 Cool 27°C Fan : UL0		Programma 4 Uit 22:00

Instelling WEKELIJKSE TIMER ON/OFF

- Schakel de WEKELIJKSE TIMER in op ON/OFF door gebruik te maken van de WEEKLY-toets.

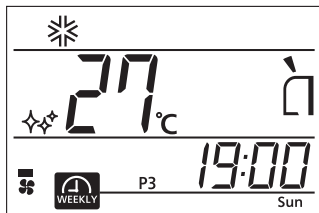

1

Druk op de WEEKLY-toets.

De WEKELIJKSE TIMER wordt ingeschakeld.

Telkens u op de WEEKLY-toets drukt, wordt de display in de volgende volgorde gewijzigd:

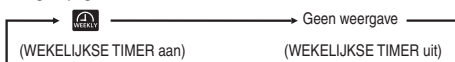

Wanneer de WEKELIJKSE TIMER is ingesteld op ON, licht het lampje van de timer (geel) op de airconditioner op.

Wanneer de batterij van de afstandsbediening wordt vervangen of wanneer u op de ACL-schakelaar drukt, wordt de initiële instelling van de afstandsbediening geprogrammeerd. Aangezien het WEKELIJKSE TIMER-programma niet is ingesteld in de initiële instelling, dient u het programma in te stellen volgens de instellingsprocedure.

OPMERKING

De WEKELIJKSE TIMER wordt ingeschakeld op ON/OFF ongeacht de airconditioner in werking is of niet.

De ON-TIMER-modus van de WEKELIJKSE TIMER wordt ingeschakeld ongeacht de airconditioner in werking is of niet. Wanneer de ON-TIMER-insteltijd bereikt wordt, werkt de afstandsbediening volgens de geconfigureerde instellingen. De display van de afstandsbediening wordt ook gewijzigd in functie van de ingestelde werkingsmodus. De instelling kan worden gewijzigd van op de afstandsbediening wanneer de WEKELIJKSE TIMER zich in de ON-TIMER-modus bevindt. De volgende configuraties kunnen worden ingesteld door de ON-TIMER.

Werkingsmodus, ventilatorsnelheid, temperatuur, richting van de luchtstroom, ECONOMY, NIGHT SETBACK, SILENT. Comfort start-up wordt niet uitgevoerd voor de WEKELIJKSE TIMER ON-TIMER-modus.

De OFF-TIMER-modus van de WEKELIJKSE TIMER wordt alleen ingeschakeld wanneer de airconditioner werkt. Wanneer de tijd die door de OFF-TIMER wordt ingesteld wordt bereikt, schakelt de airconditioner uit.

Wanneer meerdere programmanummers worden ingesteld voor de huidige dag (dag van de week), begint het apparaat te werken vanaf de vroegst ingestelde tijd.

Wanneer verscheidene timers (ON-TIMER, OFF-TIMER en SLEEP TIMER) in werking zijn, werkt de WEKELIJKSE TIMER niet, zelfs niet als de in de ON-TIMER of OFF-TIMER ingestelde tijd wordt bereikt. De WEKELIJKSE TIMER wordt effectief nadat de verscheidene timers afgelopen zijn.

De ON-TIMER of OFF-TIMER van dezelfde tijd op dezelfde dag van de week kunnen niet worden ingesteld.

Instellingsmodus <Individuele instelling>

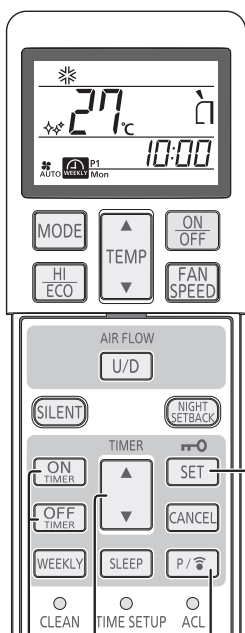

6
2,4
1
3,5

Instellen nadat de huidige dag van de week en de tijd werden ingesteld.

1 Druk op de PROGRAM-toets.

en de huidige dag van de week knippert.

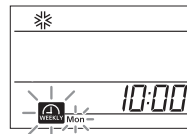

2 Druk op “▲ of ▼ (TIMER)”-toets.

Selecteer een dag van de week die moet worden gereserveerd.
Elke keer er op een knop ▲ wordt gedrukt, wordt de weergave gewijzigd in de volgorde:

→ Mon → Tue → Wed → ... → Sun → Weergave van alle dagen van de week.

Elke keer er op een knop ▼ wordt gedrukt, wordt de weergave gewijzigd in de volgorde:

→ Mon → Weergave van alle dagen van de week. → Sun → Sat → ... → Tue



3 Druk op de SET-toets.

De dag van de week wordt bepaald en het programmanummer knippert.

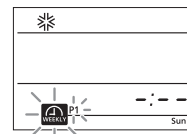

4 Druk op “▲ of ▼ (TIMER)”-toets.

Selecteer een programmanummer.

Elke keer er op een knop ▲ wordt gedrukt, wordt de weergave gewijzigd in de volgorde:

→ P1 → P2 → P3 → P4

Elke keer er op een knop ▼ wordt gedrukt, wordt de weergave gewijzigd in de volgorde:

→ P1 → P4 → P3 → P2

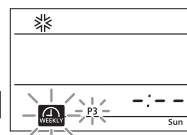

5 Druk op de SET-toets.

Wanneer er geen ingestelde configuraties (ON-TIMER of OFF-TIMER) beschikbaar zijn, knippert zowel **ON** als **OFF**.

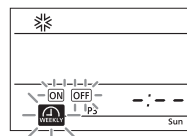

Wanneer er ingestelde configuraties (ON-TIMER of OFF-TIMER) beschikbaar zijn, knippert **ON** of **OFF**.

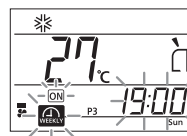

6 Druk op de ON-TIMER- of de OFF-TIMER-toets.

De ON-TIMER of OFF-TIMER wordt bepaald en de tijddisplay knippert.

ON-TIMER wordt geselecteerd

OFF-TIMER wordt geselecteerd

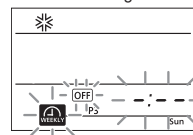
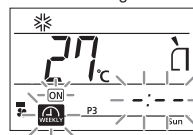

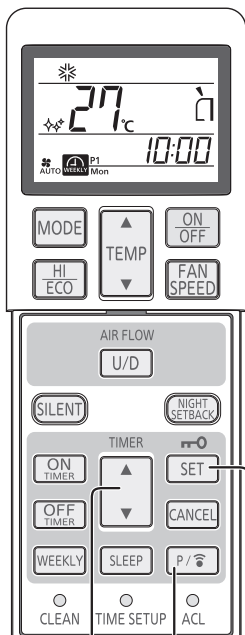

7 10
8,9,10

7 Druk op “▲ of ▼ (TIMER)”-toets.

Stel een tijd in.

Elke keer er op een knop ▲ wordt gedrukt, wordt de weergave gewijzigd in de volgorde:

→0:00→0:10→0:20→...→1:00→1:10→ (Eenheden van tien minuten)

Elke keer er op een knop ▼ wordt gedrukt, wordt de weergave gewijzigd in de volgorde:

→0:00→23:50→23:40→...→23:00→22:50→ (Eenheden van tien minuten)

Wanneer u ON-TIMER selecteert, ga naar stap 8.
Wanneer u OFF-TIMER selecteert, ga naar stap 9.



8 Stel de gewenste bedieningsconfiguraties in.

Als u ON-TIMER selecteert, kan de werkingsmodus, de ventilatorsnelheid en de richting van de luchtstroom gewijzigd worden en de ECONOMY-, SILENT- of NIGHT SETBACK-modus kunnen worden ingesteld.

9 Druk op de SET-toets.

De tijd wordt bepaald en en knipperen.



10 Druk op de PROGRAM- of de SET-toets.

Wanneer u op de PROGRAM-toets drukt, wordt de instelling naar de airconditioner verzonden.

De transmissie duurt enkele seconden. U dient de afstandsbediening dan ook gedurende minstens 3 seconden op de signaalontvanger voor de afstandsbediening op het binnenapparaat richten.

Wanneer de instelling wordt ontvangen, wordt er een zoemend geluid (biep, bieep, bieep) weergegeven.

Wanneer de SET-toets wordt ingedrukt, dient u de instelling verder uit te voeren vanaf stap 2.

Instellingsmodus <Collectieve instelling>

- Stel dezelfde gebruiksconfiguraties in voor hetzelfde programmanummer van alle dagen van de week. In stap 2 hierboven, selecteer “alle dagen van de week”. Als de configuratie die individueel werden ingesteld in hetzelfde programmanummer al bestaat, wordt deze configuratie overschreven.

OPMERKING

Als het apparaat gedurende 60 seconden niet wordt bediend in de instellingsmodus, worden de instellingswijzigingen die tot dan werden gemaakt, ongeldig en wordt de instellingsmodus beëindigd. Vervolgens gaan en alle programmanummers (P1, P2, P3 en P4) gedurende 10 seconden knipperen.

(Dit knipperen is niet zichtbaar als de instellingsmodus wordt beëindigd terwijl er slechts een programma wordt ingesteld.)

Na het instellen dient u de afstandsbediening op de airconditioner te richten en te drukken op de PROGRAM-toets. U dient dan te controleren of de airconditioner een drievoudig zoemend geluid (biep, bieep, bieep) weergeeft om ontvangst aan te geven. Als u geen zoemend geluid hoort, stel de modus dan opnieuw in op de instellingsmodus door op de PROGRAM-toets te drukken en controleer of het zoemend geluid wordt weergegeven.

De instelling annuleren <Individuele instelling>

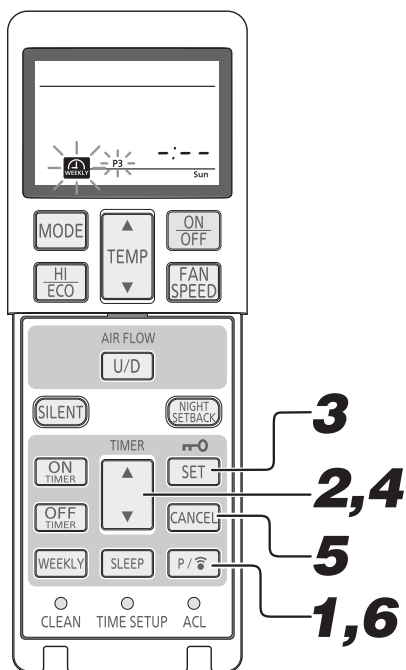

1 Druk op de PROGRAM-toets.

en de huidige dag van de week knippert.

2 Druk op “▲ of ▼ (TIMER)”-toets.

Selecteer een dag van de week die geannuleerd moet worden.

3 Druk op de SET-toets.

De dag van de week wordt bepaald en het programmanummer knippert.

4 Druk op “▲ of ▼ (TIMER)”-toets.

Selecteer een programmanummer dat geannuleerd moet worden. Druk tijdens het annuleren niet op de SET-toets. Als u op de SET-toets drukt, wordt de modus gewijzigd naar de ingestelde modus.

5 Druk op de CANCEL-toets.

De instellingconfiguraties van de ON- of OFF-TIMER worden geannuleerd en - : - - wordt weergegeven op de tijdsectie van de display.

6 Druk op de PROGRAM-toets.

Wanneer u op de PROGRAM-toets drukt, wordt de instelling naar de airconditioner verzonden. Wanneer de instelling wordt ontvangen, wordt er een zoemend geluid (biep, biep, biep) weergegeven. De instellingconfiguraties van elk programma worden geannuleerd. Voer de bovenstaande operatie voor elk te annuleren programma uit.

De instelling annuleren <Collectieve instelling>

- Als dezelfde gebruiksconfiguratie al bestaat in hetzelfde programmanummer van alle dagen van de week, is collectief wissen mogelijk. In stap 2 hierboven, selecteer “alle dagen van de week”. De procedure vanaf stap 3 is dezelfde als diegene die hierboven wordt aangegeven.

Als de gebruiksconfiguratie werden gewijzigd of gewist door individuele instelling na de collectieve instelling zoals beschreven op pagina 180, waardoor er verschillen ontstaan betreffende de configuratie voor de dagen van de week, is collectief wissen niet mogelijk.

Confirm-modus

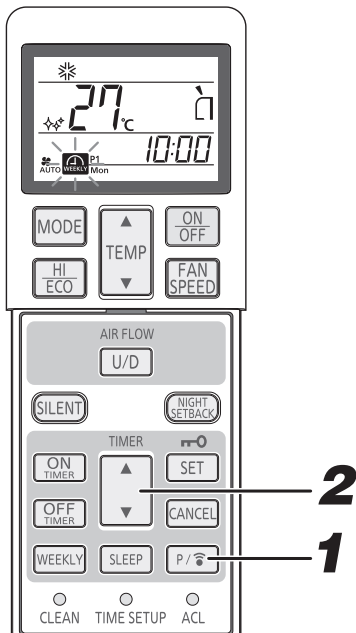

De WEKELIJKSE TIMER-instellingsconfiguratie kan worden bevestigd.

1 Druk gedurende 3 seconden of langer op de PROGRAM-toets.

knippert en de instellingsconfiguratie licht op.

2 Druk op “▲ of ▼ (TIMER)”-toets.

Selecteer een dag van de week en een te bevestigen programmanummer. De weergave begint vanaf de huidige dag van de week. Voor het programma zonder instelling, wordt - : - - weergegeven. Wanneer u op de PROGRAM-toets drukt in de Confirm-modus, wordt er een instellingsmodus ingesteld.

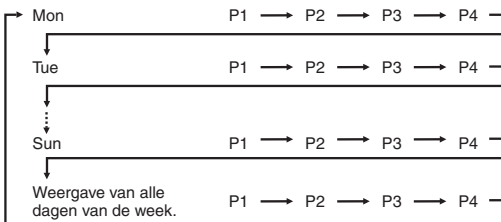

Uitschakelprocedure

De Confirm-modus kan worden beëindigd door op de ON/OFF-, CANCEL- of SET-toets te drukken.

OPMERKING

Als er gedurende 60 seconden geen operatie plaatsvindt in de Confirm-modus, wordt de Confirm-modus beëindigd.

Gebruik werkingsmodi HIGH POWER/ECONOMY

Als de airconditioner niet is ingeschakeld, richt u de afstandsbediening op het apparaat en

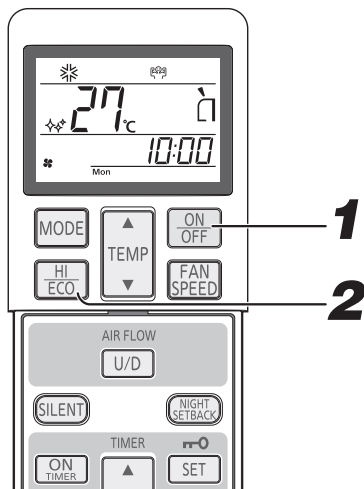

1 Druk op de knop ON/OFF.

2 Druk op de knop HI/ECO.

Als de werkingsmodus is ingesteld op AUTO, COOL of HEAT

Elke keer er op een knop HI/ECO wordt gedrukt, wordt de indicator gewijzigd in de volgorde:



Wanneer de werkingsmodus DRY of ON-TIMER + OFF-TIMER

Elke keer er op een knop HI/ECO wordt gedrukt, wordt de indicator gewijzigd in de volgorde:

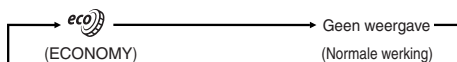

Met betrekking tot de werkingsmodus HIGH POWER

Als u op de knop HI/ECO drukt, wordt het werkvermogen versterkt en wordt er 15 minuten onafgebroken met extra vermogen gekoeld of verwarmd. De afstandsbediening wordt weergegeven en de weergave van FAN SPEED verdwijnt.

OPMERKING

Tijdens de werkingsmodus HIGH POWER wordt de kamertemperatuur niet geregeld. Wanneer deze overdadige koeling of verwarming veroorzaakt, drukt u op de knop HI/ECO om de werkingsmodus HIGH POWER te annuleren.

HIGH POWER-modus is niet beschikbaar tijdens de DRY- en ON-TIMER + OFF-TIMER-modi.

Wanneer de HIGH POWER-modus ingesteld wordt nadat de instelling ON-TIMER-modus werd ingesteld, start de HIGH POWER-modus vanaf de ingestelde tijd.

Werk niet terwijl de airconditioner is uitgeschakeld.

Na HIGH POWER werking, kunt u koelvlloeistof horen stromen.

Wanneer de volgende werkingsmodi zijn ingesteld, zal de werkingsmodus HIGH POWER geannuleerd worden.

- ① Wanneer u opnieuw op de knop HI/ECO drukt.
- ② Wanneer een andere werkingsmodus wordt ingeschakeld.
- ③ Wanneer er 15 min. zijn verstreken sinds de werkingsmodus HIGH POWER is begonnen.
- ④ Wanneer u op de SILENT-toets drukt.
- ⑤ Wanneer u de NIGHT SETBACK-toets indrukt.

Met betrekking tot de werkingsmodus ECONOMY

Door op de HI/ECO-knop te drukken, start u een zachte werking met de voeding in de lage stand om excessief afkoelen of verwarmen te voorkomen.

Het apparaat werkt 1,5°C hoger dan de ingestelde temperatuur tijdens het koelen of 2,5°C lager dan tijdens het verwarmen. De afstandsbediening wordt weergegeven en de weergave van FAN SPEED verdwijnt.

OPMERKING

De werkingsmodus ECONOMY wordt ingeschakeld de volgende keer dat de airconditioner inschakelt, in het volgende geval.

- ① Wanneer de airconditioner wordt gestopt door de knop ON/OFF tijdens de werkingsmodus ECONOMY.
- ② Wanneer de airconditioner is gestopt in de werkingsmodi SLEEP of OFF-TIMER tijdens de ECONOMY werkingsmodus.
- ③ Wanneer de werkingsmodus na de modi CLEAN wordt hervat.

Wanneer de volgende werkingsmodi zijn ingesteld, zal de ECONOMY modus worden geannuleerd.

- ① Wanneer u opnieuw op de knop HI/ECO drukt.
 - ② Wanneer u de werkingsmodus omschakelt van DRY naar FAN.
 - ③ Wanneer u de NIGHT SETBACK-toets indrukt.
- Werk niet terwijl de airconditioner is uitgeschakeld.

NIGHT SETBACK-modus

- Tijdens de koude seizoenen, kan de temperatuur in de kamer op een comfortabel niveau worden gehouden wanneer u de kamer 's nachts verlaat en wanneer de kamer niet gebruikt wordt. De airconditioner behoudt een constante temperatuur rond 10°C.

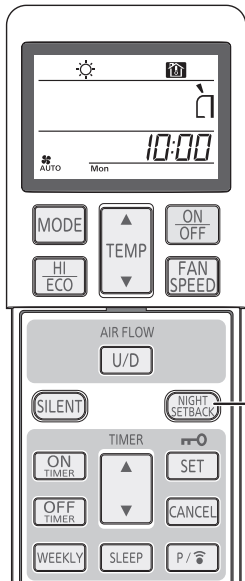

1

Druk op de NIGHT SETBACK-toets.

Elke keer er op een NIGHT SETBACK wordt gedrukt, wordt de indicator gewijzigd in de volgorde:

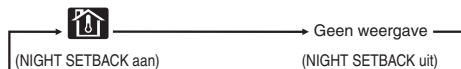

Uitschakelprocedure

Druk op de NIGHT SETBACK-toets of de MODE-toets om de NIGHT SETBACK-display uit te schakelen.

OPMERKING

Tijdens de NIGHT SETBACK-modus behoudt de airconditioner de ingestelde temperatuur op ongeveer 10°C.

Tijdens de NIGHT SETBACK-modus kan de temperatuur niet worden ingesteld.

Aangezien de kamertemperatuur sterk kan schommelen, raden we u aan dit te gebruiken wanneer niemand zich in de ruimte bevindt.

Tijdens de NIGHT SETBACK-modus kunnen de HIGH POWER en ECONOMY-modi niet worden ingesteld.

Wanneer de NIGHT SETBACK-modus geannuleerd wordt door op de NIGHT SETBACK-toets te drukken, wordt de werkingsmodus die onmiddellijk voorafgaat aan de NIGHT SETBACK-modus gereset.

SILENT-modus

- Als de SILENT-modus is ingeschakeld, functioneert de apparatuur stiller door het geluid van het buitenapparaat te beperken.

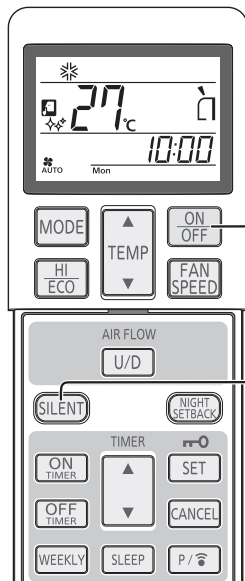

Als de airconditioner niet is ingeschakeld, richt u de afstandsbediening op het apparaat en

1

Druk op de knop ON/OFF.

2

Druk op de knop SILENT-toets.

Als de modus ingesteld is op AUTO, COOL of NIGHT SETBACK
Elke keer er op een knop SILENT wordt gedrukt, wordt de indicator gewijzigd in de volgorde:

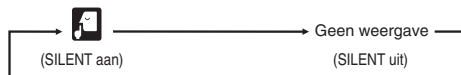

Uitschakelprocedure

Druk op de SILENT-toets om de SILENT-display uit te schakelen.

OPMERKING

Tijdens de SILENT-modus vermindert de maximale koel- en verwarmingscapaciteit.

De SILENT-modus werkt niet tijdens de DRY- en FAN-modi.

De volgende keer dat de airconditioner in werking wordt gesteld, zal de SILENT-modus worden ingeschakeld in het volgende geval.

- ① Wanneer de airconditioner uitgeschakeld wordt door op de ON/OFF-toets te drukken tijdens de SILENT-modus.
- ② Wanneer de airconditioner uitgeschakeld wordt in de SLEEP- of OFF-TIMER-modus tijdens de SILENT-modus.
- ③ Wanneer de werkingsmodus na de modi CLEAN wordt hervat.

Werk niet terwijl de airconditioner is uitgeschakeld.

Het is mogelijk dat het geluid van het buitenapparaat niet vermindert, afhankelijk van de omstandigheden.

In het geval van het SCM-multisysteem, is de controlefunctie van SILENT ongeldig.

Gebruik werkingsmodus SELF CLEAN

- De werkingsmodus CLEAN dient te worden uitgevoerd nadat AUTO, COOL en DRY zijn gebruikt om vocht uit het apparaat te verwijderen om de groei van schimmel en bacteriën onder controle te houden.

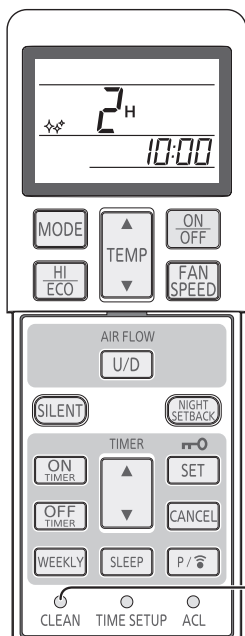

1 Om de werkingsmodus CLEAN te activeren, druk op de schakelaar CLEAN met de punt van een balpen.

Elke keer er op de schakelaar CLEAN wordt gedrukt, wordt de indicator gewijzigd in de volgorde:

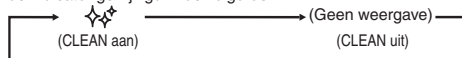

OPMERKING

Twee uur later stopt de airconditioner automatisch. Om de airconditioner onmiddellijk te stoppen, drukt u op de aan-/uitknop.

Werkingsmodus CLEAN kan niet worden gebruikt na de modi HEAT, FAN, OFF-TIMER, SLEEP.

De ventilator van het binnenapparaat draait ongeveer twee uur in de werkingsmodus CLEAN.

Het RUN lampje brandt tijdens de CLEAN reinigingsprocedure.

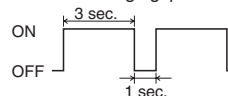

Als u op de SLEEP-toets of de NIGHT SETBACK-toets drukt tijdens de CLEAN-modus wordt de CLEAN-modus geannuleerd en wordt het apparaat vervolgens ingesteld op de SLEEP- of NIGHT SETBACK-modus.

Dit is geen functie voor het verwijderen van schimmel, bacteriën of vuil dat zich al op het apparaat heeft afgezet.

Automatische herstelfunctie

Wat is de automatische herstelfunctie?

De automatische herstelfunctie slaat de werkingsmodus van de airconditioner op net voordat deze door een stroomstoring werd uitgeschakeld, en herstelt de werking automatisch nadat de stroomtoevoer is hersteld.

De volgende instellingen worden geannuleerd:

- Instellingen van de schakelklok
- Gebruik in de 'HIGH POWER'-stand

OPMERKING

De automatische herstelfunctie is ingeschakeld wanneer de airconditioner verscheept wordt uit de fabriek. Neem contact op met uw dealer als deze functie moet worden uitgeschakeld.

Bij een stroomstoring wordt de instelling van de timer geannuleerd. Nadat de stroomstoring is opgeheven, moet u de timer weer instellen.

Tips voor een efficiënt gebruik

- Gebruik de onderstaande tips voor het meest zuinige en aangename gebruik van de airconditioner.

<p>Stel een normale kamertemperatuur in.</p> <p>Extreem hoge of lage temperaturen zijn niet goed voor uw gezondheid en verspillen onnodig elektriciteit.</p>	<p>Maak de filters regelmatig schoon.</p> <p>Verstopte filters blokkeren de luchtstroom en veroorzaken een minder effectieve werking.</p>	<p>Voorkom direct zonlicht en tocht.</p> <p>Sluit tijdens het koelen direct zonlicht buiten met gordijnen of blinding. Houd de ramen en deuren dicht, tenzij u ventileert.</p>
<p>Stel de richting van de luchtstroom goed in.</p> <p>Pas de luchtstroom naar boven/beneden en links/rechts aan zodat een regelmatige kamertemperatuur is gewaarborgd.</p>	<p>Gebruik het apparaat alleen wanneer het nodig is.</p> <p>Gebruik de tijd klok op de juiste manier zodat het apparaat alleen wordt ingeschakeld wanneer het nodig is.</p>	<p>Gebruik geen warmtebronnen tijdens het koelen.</p> <p>Houd warmtebronnen zoveel mogelijk buiten de kamer.</p>

Keuze luchtafvoer

- Gebruik de knop LUCHTKEUZE om te schakelen tussen de combinatie van bovenste en onderste luchtafvoer en bovenste luchtafvoer. Werkt niet terwijl de airconditioner is uitgeschakeld.

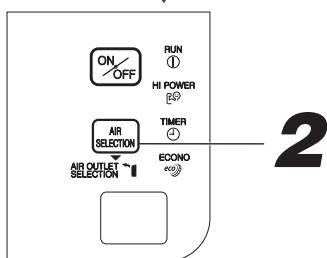
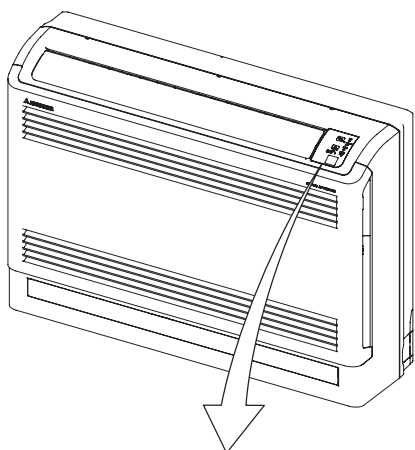

1 Druk op de aan-/uitknop op de afstandsbediening.

2 Druk op de knop LUCHTKEUZE in het displaygebied van de eenheid.

Telkens wanneer de LUCHTKEUZE-knop is ingedrukt. U kunt de combinatie van de bovenste en onderste luchtafvoeren en de bovenste luchtafvoer omwisselen.

Als de bovenste luchtuitlaat is geselecteerd, licht het lampje KEUZE LUCHTUITLAAT op de display groen op.



Automatische selectie van de luchtuitlaat

KOELE, DROGE werking

Wanneer de werking van zowel de onderste als de bovenste uitlaten geselecteerd staat op COOL of DRY, komt de lucht uit beide uitlaten gedurende zestig minuten na de start of tot de kamertemperatuur tot onder de vooraf ingestelde temperatuur is gezakt. Vervolgens komt de lucht uit de bovenste uitlaat. Deze staat wordt aangehouden tot de schakelaar wordt uitgeschakeld.

Wanneer bij beide uitlaten de Auto fan speedmodus geselecteerd staat, komt de lucht uit de bovenste uitlaat gedurende tien minuten na de start of tot de kamertemperatuur in de buurt van de vooraf ingestelde temperatuur komt. In dat geval komt de lucht uit beide uitlaten om op die manier een aangename lucht tot in elke hoek te verspreiden.

HEAT werking

Wanneer de werking van zowel de onderste als de bovenste uitlaten geselecteerd staat op de Auto fan speedmodus, komt de lucht uit de onderste uitlaat gedurende twintig minuten na de start of tot de kamertemperatuur in de buurt van de vooraf ingestelde temperatuur. Vervolgens komt de lucht uit beide uitlaten. Deze staat wordt aangehouden tot de schakelaar wordt uitgeschakeld.

De automatische plaatsing van de onderste luchtuitlaat zorgt ervoor dat de warme lucht niet bewogen wordt en geeft een aangename warmte ter hoogte van de vloer.

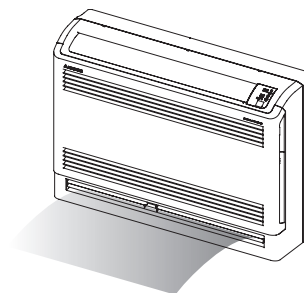
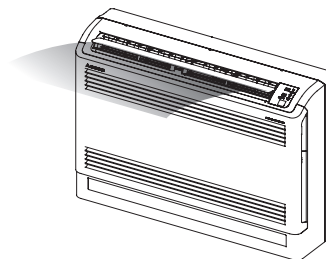

Onderhoud

Het luchtinlaatpaneel openen en sluiten

Openen

Plaats uw vingers langs de uitsparingen aan beide zijden van het paneel en trek het paneel omlaag en voorwaarts zodat het ongeveer 15 graden open staat.

Sluiten

Druk even hard aan beide kanten, en vervolgens lichtjes in het midden.

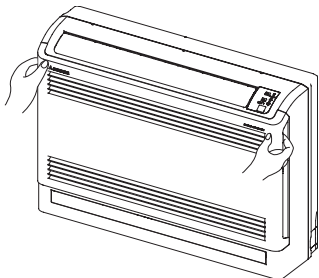

Verwijdering, plaatsing van luchtinlaatpaneel

Verwijdering

Bij het verwijderen van het luchtinlaatpaneel voor het reinigen van de binnenkant of een andere reden, opent u het paneel, verwijdert u de draad en trekt u het paneel naar voren.

Installatie

Zet de bovenrand van het luchtinlaatpaneel vast door dit zachtjes in te drukken, plaats de draad als in de illustratie en sluit vervolgens het paneel.

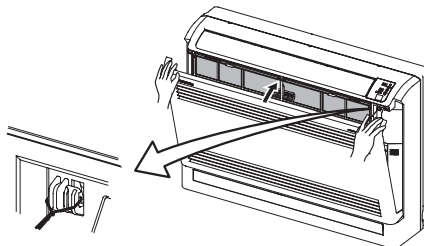

⚠ OPGELET

Laat het luchtinlaatpaneel niet vallen.

Voor onderhoud

Schakel de netstroom uit.



Mors geen vloeistoffen.

Er bestaat het gevaar van elektrische schokken.

Maak het apparaat schoon met een zachte, droge doek.



Raak de aluminium koelribben van de warmtewisselaar niet aan.

Zorg ervoor dat u stevig op een ladder of een ander stabiel voorwerp staat wanneer u het inlaatpaneel en het filter verwijdert.

Gebruik geen van volgende producten:

Heet water (40°C of meer)
Dit kan het apparaat vervormen of verkleuren.
Wasbenzine, verfverdunder, reinigingsproducten, enz...
Deze kunnen het apparaat vervormen of krassen.

Schoonmaken van het apparaat

Maak het apparaat schoon met een zachte, droge doek of gebruik een stofzuiger.
Als het apparaat erg vies is, maakt u het schoon met een doek die gedrenkt is in warm water.

Tijdens het gebruiksseizoen

Het luchtfilter schoonmaken

1

Verwijder het luchtfilter.

Trek het luchtinlaatpaneel naar voren. Houd het paneel vast aan de inkepingen en til het een beetje op om het paneel te verwijderen.

⚠ OPGELET

Laat het luchtinlaatpaneel niet vallen.

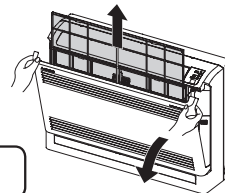

2

Schoonmaken

Als het luchtfilter erg vies is, maakt u het met warm water schoon (circa 30°C) en droogt u het goed.

⚠ OPGELET

Maak de filters niet schoon met kokend water.
Droog ze niet boven een open vuur.
Trek ze voorzichtig naar buiten.

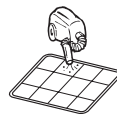

3

Het luchtfilter terugplaatsen

Houd de filter stevig vast aan beide zijden zoals rechts wordt getoond, en plaats het stevig terug. Sluit het luchtinlaatpaneel.

⚠ OPGELET

Als u de luchtfilters niet terugplaatst, wordt de eenheid tijdens het gebruik stoffig wat schade kan opleveren.

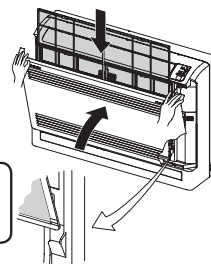

Het luchtinlaatpaneel schoonmaken

Het luchtinlaatpaneel verwijderen en installeren.
Maak het apparaat schoon met een zachte, droge doek of gebruik een stofzuiger.

⚠ OPGELET

Reinig het paneel niet met water.

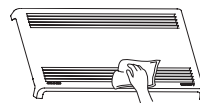

OPMERKING

Een luchtfilter dat verstopt is door stof enz., kan het afkoelen/verwarmen beïnvloeden en resulteren in een hogere geluidsproductie van de airconditioner. Verder kan het apparaat meer elektriciteit gebruiken. Reinig het luchtfilter op de aangegeven tussenperiodes.

Aan het einde van het seizoen

- 1** Laat de ventilator 2 tot 3 uur werken.
Droog de binnenkant van het apparaat.
- 2** Schakel het apparaat uit en koppel de netstroom los.
Het apparaat verbruikt ongeveer 2W, zelfs wanneer het apparaat niet in werking is.
Koppel de netstroom los om energie en geld te besparen.
- 3** Maak de luchtfilters schoon en plaats ze terug.
- 4** Maak zowel het binnen- als het buitenapparaat schoon.
- 5** Verwijder de batterijen uit de afstandsbediening.

Aan het begin van het seizoen

- 1** Controleer de aarding en controleer of die niet is gebroken of losgekomen.
- 2** Controleer of er geen corrosie of roest is op het basisframe van het buitenapparaat.
- 3** Zorg ervoor dat er geen objecten zijn die de luchtstroom rond de luchtinlaat- en luchtuitlaatopeningen blokkeren bij het binnenapparaat en buitenapparaat.
- 4** Controleer of de luchtfilters schoon zijn.
- 5** Schakel de netstroom in.
- 6** Plaats de batterijen in de afstandsbediening.

Installeren, inspectie en vervanging van het luchtreinigingsfilter

1. Open het luchtinlaatpaneel en verwijder de luchtfilters.  Pagina 186
2. Verwijder de filterhouders, met daarin het luchtreinigingsfilter, uit de airconditioner.
3. Verwijder de fotokatalytisch, wasbaar, geurverdrijvend filter (oranje) uit de filterhouder en controleer de filter. Verwijder regelmatig stof of vuil uit de fotokatalytisch, wasbaar, geurverdrijvend filter. Als de fotokatalytisch, wasbaar, geurverdrijvend filter bijzonder vuil is, kunt u deze met water wassen. De filter is echter heel teer, dus was hem terwijl hij in de filterhouder is geplaatst om te voorkomen dat hij wordt beschadigd. Nadat u de filter hebt gewassen, laat u hem in de zon drogen. Door de filter in het zonlicht te plaatsen, herstelt u het geureffect.

Verwijder de natuurlijke enzymfilter (groen) uit de filterhouder en controleer de filter. Gebruik een stofzuiger om stof of vuil uit de natuurlijke enzymfilter te verwijderen. Vervang de natuurlijke enzymfilter als u deze niet meer kunt reinigen of als hij ongeveer 1 jaar is gebruikt. (De natuurlijke enzymfilter moet na ongeveer 1 jaar gebruik worden vervangen. De feitelijke vervangingsperiode kan echter variëren, afhankelijk van de omstandigheden waarin de filter is gebruikt.)

(Gooi de filterhouders niet weg. Ze worden opnieuw gebruikt.)
4. Installeer het luchtreinigingsfilter in de filterhouders en installeer dan de filterhouders in de airconditioner.

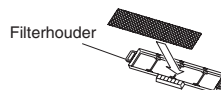
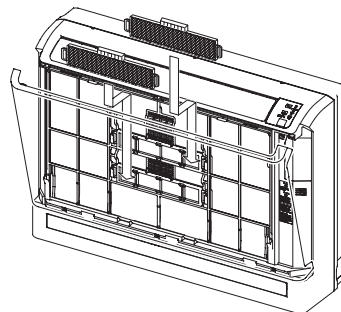
**OPMERKING**

U kunt de natuurlijke enzymfilter en de fotokatalytisch, wasbaar, geurverdrijvend filter zowel aan de boven- als onderkant van de airconditioner monteren.
Plaats de natuurlijke enzymfilter met de groene kant naar voren.

5. Installeer de luchtfilters en sluit het luchtinlaatpaneel.  Pagina 186

⚠ OPGELET

Stel de natuurlijke enzymfilters niet gedurende langere tijd bloot aan direct zonlicht.
Het bacteriolytische effect gaat dan verloren.
Bij het installeren van een luchtschoonmaakfilter in het binnenapparaat, moet u er op letten dat u uw hand niet verwondt aan de warmteuitwisselaar.

Voor vervanging van het luchtreinigingsfilter, neemt u a.u.b. contact op met uw dealer.

Artikel	Functie	Kleur
Fotokatalytisch, wasbaar, geurverdrijvend filter	Reukbronnen op het filter worden afgebroken, met als resultaat een reukverwijderend effect.	Oranje
Natuurlijk enzymfilter	Door de reinigende werking van enzymen worden schimmels en bacteriën op het filter vernietigd en wordt de lucht in de kamer schoon gehouden.	Groen

Is het apparaat correct geïnstalleerd

Goede installatieplaats

Plaats geen voorwerpen voor het binnenapparaat die een goede ventilatie of werking kunnen verhinderen.

Installeer het apparaat niet in één van de volgende plaatsen:

Plaatsen waar er ontvlambare gassen kunnen lekken.

Plaatsen waar veel olie wordt gespetterd.

Er kunnen storingen optreden vanwege corrosie wanneer de airconditioner in een kuuroord wordt geïnstalleerd waar zwavelgas-sonstaan, of in een ontspanningsoord aan de kust waar deze blootgesteld wordt aan zeewinden. Neem contact op met uw leverancier.

De airconditioner en de afstandsbediening dienen tenminste 1 meter van TV of radio te zijn verwijderd.

Voer het door het binnenapparaat aan de lucht onttrokken water af naar een plaats met goede afvoer.

Let goed op geluiden tijdens gebruik!

- Wanneer u het apparaat installeert dient u een plaats te kiezen die het gewicht van de airconditioner makkelijk kan dragen en geluiden en vibratie tijdens gebruik niet doet toenemen. Als er vibraties door het huis gaan, kunt u dat oplossen door vibratie-absorbierende kussentjes tussen het apparaat en de bevestigingspunten te plaatsen.
- Selecteer een plaats waar koude of warme lucht en geluid van het binnen of -buitenapparaat geen overlast veroorzaken bij uw bu-
- Laat geen hindernissen staan bij de luchtinlaat en -uitlaat van het buitenapparaat. Dit kan storingen veroorzaken en een toename van geluid tijdens gebruik.
- Indien u tijdens het gebruik een vreemd geluid hoort, dient u contact op te nemen met uw leverancier.

Inspectie en onderhoud

Afhankelijk van de natuurlijke omgeving, kan de binnenzijde van de airconditioner vuil worden na enkele jaren gebruik. Hierdoor zullen de prestaties verminderen. Naast de normale reiniging, raden we aan om eveneens een controle en onderhoud te laten uitvoeren. (Hierdoor zal de levensduur van de airconditioner langer en probleemlozer zijn.)

- Neem contact op met uw leverancier, of een distributeur, voor inspectie en onderhoud. (Voor deze dienstverlening dient te worden betaald).
- U wordt aangeraden inspectie en onderhoud buiten het seizoen te laten plaatsvinden.
- Indien het netsnoer van dit apparaat beschadigd is, dient het alleen te worden vervangen door een reparateur die is aangewezen door de fabrikant, aangezien speciaal gereedschap gebruikt moet worden.

Problemen oplossen

Controleer het volgende voordat u contact opneemt met de servicedienst.

De airconditioner werkt helemaal niet.

Is de netstroom ingeschakeld?



Staat de tijd klok in de positie "ON"?



Is er een stroomstoring of is er een zekering gesprongen?



Als de airconditioner nog steeds niet goed functioneert nadat u de punten, links van deze tekst, heeft gecorrigeerd of wanneer u, na het raadplegen van pagina 189 nog steeds twijfels heeft, of als de omstandigheden zoals getoond op pagina 190 plaatsvinden, schakelt u de netstroom uit en neemt u contact op met uw leverancier.

Slechte koeling of verwarming

Heeft u de thermostaat op een goede temperatuur ingesteld?

Goede temperatuur



Is het luchtfilter schoon? (Niet verstopt?)

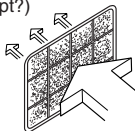

Staan er deuren of ramen open?

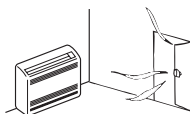

Slechte koeling

Staat er direct zonlicht in de kamer?

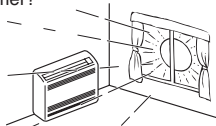

Is er een warmtebron in de kamer?

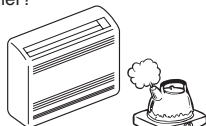



Zijn er teveel mensen in de kamer?



In deze airconditioning wordt een nieuwe koelstof (R410A) gebruikt. Wanneer u de leverancier raadpleegt over service, controle en onderhoud, leg dit uit aan de leverancier.

Goed onthouden

<p>Het apparaat start niet onmiddellijk terug op nadat u het hebt gestopt.</p> <p>(Indicator RUN brandt)</p> <p>Niet in werking?</p> 	<p>Het opnieuw inschakelen van het apparaat lukt niet tot 3 minuten na het uitschakelen, dit is om het apparaat te beschermen.</p> <p>Wacht gedurende 3 minuten.</p>  <p>De microcomputer zal het apparaat zelf opnieuw inschakelen wanneer de drie minuten verstreken zijn.</p>
<p>Er wordt geen lucht geblazen wanneer het apparaat net is gestart in de werkingsmodus HEATING.</p> <p>De indicator RUN knippert langzaam (1,5 sec. ON, 0,5 sec. OFF)</p>	<p>De luchtstroom is gestopt totdat de warmtewisselaar is opgewarmd (2 tot 5 min.) om te voorkomen dat koude lucht wordt uitgeblazen (HOT KEEP programma)</p>
<p>In de werkingsmodus HEATING wordt de eerst 5 tot 15 minuten geen lucht geblazen, of is de lucht die geblazen wordt niet warm.</p> <p>De indicator RUN knippert langzaam (1,5 sec. ON, 0,5 sec. OFF)</p>	<p>Wanneer de buitentemperatuur laag is en de vochtigheid hoog, schakelt de airconditioner soms automatisch over op ontdooien. U moet dan even geduld hebben. Tijdens het ontdooien kan er water of stoom uit het buitenapparaat komen.</p>
<p>Er wordt geen lucht geblazen wanneer het apparaat net is gestart in de werkingsmodus DRY.</p> <p>(De indicator RUN brandt)</p>	<p>De ventilator kan stoppen om te voorkomen dat uit de lucht onttrokken vocht opnieuw verdampt en om energie te sparen.</p>
<p>Tijdens de werkingsmodus COOL kan er stoom ontsnappen.</p>	<p>Dit kan gebeuren wanneer de kamertemperatuur en -vochtigheid erg hoog zijn. Zodra de temperatuur en vochtigheid afnemen, zal dit verdwijnen.</p>
<p>U ruikt iets.</p>	<p>De lucht die uit het apparaat geblazen wordt, ruikt vreemd. Dit wordt veroorzaakt door tabak of cosmetica die in het apparaat zijn terecht gekomen.</p>
<p>U hoort een zacht gorgelend geluid.</p> 	<p>Dit wordt veroorzaakt door het stromen van de koelvloeistof in het apparaat.</p>
<p>U hoort een zacht krakend geluid.</p>	<p>Dit wordt veroorzaakt door warmte-expansie of door contractie.</p>
<p>U hoort een sissend of klikkend geluid.</p>	<p>Dit wordt veroorzaakt door de werking van de koelmiddelregelkleppen of de elektrische onderdelen.</p>
<p>Na een stroomonderbreking wordt het apparaat niet opnieuw ingeschakeld, zelfs wanneer de stroomtoevoer is hersteld.</p>	<p>Als de automatische herstellfunctie niet is ingesteld, zal het apparaat niet automatisch terug inschakelen. Gebruik de afstandsbediening om het apparaat opnieuw in te schakelen.</p>
<p>Er worden geen signalen van de afstandsbediening ontvangen.</p>	<p>Signalen van de afstandsbediening worden mogelijk niet ontvangen indien de ontvanger van de airconditioner is blootgesteld aan direct zonlicht of ander helder licht. Indien dit het geval is, schermt u het zonlicht af of vermindert u het andere licht.</p>
<p>Er condenseert vocht op de luchtuitlaatroosters.</p>	<p>Indien de airconditioner gedurende een lange periode in een ruimte met een hoge vochtigheidsgraad wordt gebruikt, kan er vocht condenseren op de luchtuitlaatroosters en hier vanaf druppelen.</p>
<p>Het buitenapparaat maakt een fluitend geluid.</p>	<p>Het geluid betekent dat de draaisnelheid van de compressor toeneemt of afneemt.</p>
<p>De ventilator stopt niet onmiddellijk nadat de werking van het apparaat is gestopt.</p>	<p>Binnenventilator: De ventilator zal na 2 uur nog niet stoppen als er is ingesteld op de CLEAN reinigingsfunctie. Buitenventilator: De ventilator zal na ongeveer 1 minuut pas stoppen, om het apparaat te beschermen.</p>
<p>Het RUN lampje blijft branden, ook al is de werking gestopt.</p>	<p>Het RUN lampje brandt tijdens de CLEAN reinigingsfunctie. Het RUN lampje dooft wanneer de CLEAN reinigingsfunctie is afgelopen.</p>
<p>Het kan gebeuren dat u na het uitschakelen van het apparaat een geluid hoort ("SHOEEE").</p>	<p>Dit is het normale geluid dat u hoort als er een andere airconditioning wordt uitgeschakeld.</p>

Neem contact op met uw leverancier

In elk van de onderstaande situaties dient u de netstroom onmiddellijk uit te schakelen en uw leverancier te informeren:

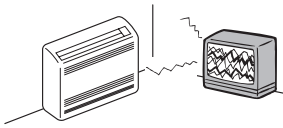
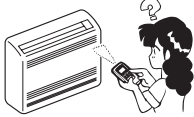
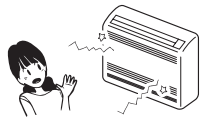
<p>De zekering brandt vaak door of de aardlekschakelaar komt voortdurend in werking.</p> 	<p>De kabel wordt extreem warm. Er zijn barsten in de bekleding van de kabel.</p> <p style="text-align: center;">⚠ OPGELET</p> <p>Als het netsnoer beschadigd raakt, vraag dan uw dealer of een erkend elektromonteur om een nieuw snoer aan te sluiten om ongelukken te voorkomen.</p>	
<p>De TV, radio of andere apparatuur beginnen storingen te ondervinden.</p> 	<p>Een schakelaar werkt niet goed.</p> 	<p>U hoort een vreemd geluid tijdens de werking.</p> 
<p>Als vreemde lichamen in het binnenapparaat binnenkomen via de luchtuitlaten en de dumper wordt onbruikbaar, moet u contact opnemen met uw leverancier.</p>		<p>De lampjes RUN en TIMER op de display knipperen vlug (0,5 sec ON; 0,5 sec OFF) en werken niet.</p>
<p>Wanneer er iets abnormaals gebeurt, schakel de netstroom onmiddellijk uit en schakel het apparaat opnieuw in na 3 minuten. Schakel het apparaat opnieuw in met de knop ON/OFF op de afstandsbediening en controleer of het probleem is opgelost.</p>		

Over de meervoudige airconditioner

Gelijktijdig gebruik

De airconditioners kunnen niet tegelijkertijd op verschillende werkingsstanden staan ingesteld, bijvoorbeeld één op KOELEN en de andere op VERWARMEN.

Als u twee apparaten op twee verschillende standen instelt, heeft de airconditioner die het eerst werd ingesteld voorrang. De airconditioner die als tweede wordt ingesteld, komt automatisch op luchtblazen te staan.

Als u de airconditioner die als tweede wordt bediend voorrang wilt geven, stop dan de airconditioner die oorspronkelijk voorrang had of stel deze in op dezelfde werkingsstand als de tweede.

Het RUN-lampje brandt wanneer andere binnenapparaten in verschillende modi werken.

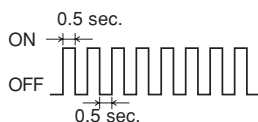

Automatische bediening

Als de afstandsbediening op "AUTO" staat ingesteld, kiest de airconditioner bij inschakelen automatisch voor "KOELEN", "DROGEN" of "VERWARMEN", afhankelijk van de kamertemperatuur.

Tijdens gelijktijdig gebruik van meerdere airconditioners, kan de werkingsstand van een apparaat automatisch worden omgeschakeld als de kamertemperatuur verandert; hierdoor zal het buitenapparaat worden stopgezet. In een dergelijk geval dient u in te stellen op "KOELEN" of "VERWARMEN" en niet op "AUTO". (Dit is alleen van toepassing als er meer dan één airconditioner wordt gebruikt.)

Hergebruik van koelvloeistof (olie)

Als de binnenapparaten allemaal langere tijd niet worden gebruikt, is het mogelijk dat de koel- of verwarmingsprestaties tijdelijk verminderen. Dit komt door het rondpompen van de koelvloeistof (olie) in een of meerdere uitgeschakelde binnenapparaten. Wellicht hoort u daardoor het geluid van stromende koelvloeistof in de uitgeschakelde binnenapparaten.

Zelfdiagnosefunctie

■ Wij proberen onze klanten steeds een nog betere service te bieden, door de installatie van hulpmiddelen die afwijkingen in de werking van het apparaat onmiddellijk zichtbaar maken.

TIMER-indicator AAN		Beschrijving van het probleem	Oorzaak
RUN-indicator			
↓			
TIMER-indicator AAN	1-x knipperen	Foutmelding warmtewisselaar sensor 1	Gebroken draad warmtewisselaar sensor 1, slechte verbinding
	2-x knipperen	Storing in kamertemperatuursensor	Draad van kamertemperatuursensor gebroken. Slechte aansluiting
	3-x knipperen	Foutmelding warmtewisselaar sensor 3	Gebroken draad warmtewisselaar sensor 3, slechte verbinding
	5-x knipperen	Actieve filter voltagestoring	Defecte voedingstransistor
	6-x knipperen	Storing in motor binnenventilator	Ventilatormotor defect. Slechte aansluiting
	7-x knipperen	Onvoldoende koelvloeistof Gesloten service-klep Foutmelding warmtewisselaar sensor 1	Onvoldoende koelvloeistof, lekkage Gesloten service-klep Gebroken draad warmtewisselaar sensor 1, slechte verbinding

RUN-indicator blijft knipperen		Beschrijving van het probleem	Oorzaak
TIMER-indicator			
↓			
RUN-indicator blijft knipperen	1-x knipperen	Storing in buitentemperatuursensor	Draad van buitensensor gebroken. Slechte aansluiting
	2-x knipperen	Storing in sensor van vloeistofleiding van warmtewisselaar buiten	Draad van sensor van vloeistofleiding van warmtewisselaar buiten gebroken. Slechte aansluiting
	4-x knipperen	Fout in afvoerpijpsensor	Draad van afvoerpijpsensor stuk, slechte aansluiting
	5-x knipperen	Fout in detector zuigpijp	Gebroken draad zuigpijp detector, slechte verbinding aansluiting

RUN-indicator AAN		Beschrijving van het probleem	Oorzaak
RUN-indicator AAN	1-x knipperen	Stroomonderbreking	Compressor vastgelopen, open fase in uitgangsstroom compressor, kortsluiting in voedingstransistor, gesloten onderhoudsklep
	2-x knipperen	Probleem met buitenapparaat	Defecte voedingstransistor, gebroken compressordraad Draad van sensor van afvoerleiding gebroken, losse aansluitstekker Compressor geblokkeerd
	3-x knipperen	Te hoge stroomsterkte	Apparaat overbelast, te hoge stroomsterkte
	4-x knipperen	Fout in de voedingstransistor	Defecte voedingstransistor
	5-x knipperen	Compressor oververhit	Te weinig gas, sensor afvoerleiding defect, gesloten serviceklep.
	6-x knipperen	Fout in signaaltransmissie	Storing in stroomtoevoer. Gebroken signaalleiding, printplaat binnen-/buitenapparaat defect
	7-x knipperen	Fout in binnenventilatormotor	Defecte ventilatormotor, slechte verbindingen
	Blijft knipperen	Bescherming voor koeling onder hoge druk	Gasdruk te hoog, kortsluiting van het buitenapparaat

De RUN-indicator knippert tweemaal		Beschrijving van het probleem	Oorzaak
De RUN-indicator knippert tweemaal	2-x knipperen	Rotorvergrendeling	Defecte compressor Open fase van compressor Defecte kaarten op buitenapparaat

De RUN-indicator 7 x knippert		Beschrijving van het probleem	Oorzaak
De RUN-indicator 7 x knippert	1-x knipperen	Gesloten service-klep	Gesloten service-klep



MITSUBISHI HEAVY INDUSTRIES, LTD.

AIR-CONDITIONING & REFRIGERATION DIVISION

3-1, Asahi, Nishibiwajima-cho, Kiyosu, Aichi, 452-8561, Japan
<http://www.mhi.co.jp>

MITSUBISHI HEAVY INDUSTRIES AIR-CONDITIONING EUROPE, LTD.

7 Roundwood Avenue, Stockley Park, Uxbridge, Middlesex, UB11 1AX, United Kingdom
Tel : +44-20-7025-2750
Fax: +44-20-7025-2751
<http://www.mhiae.com>

MITSUBISHI HEAVY INDUSTRIES AIR-CONDITIONERS AUSTRALIA, PTY. LTD.

9C Commercial Road Kingsgrove NSW 2208 PO BOX 318 Kingsgrove NSW 1480
Tel : +61-2-8571-7977
Fax: +61-2-8571-7992
<http://www.mhiae.com.au>